

# Qlima

P522 - P528 - P534 - PH534



guarantee

**2**  
YEARS

<b>D</b>	<b>GEBRAUCHSANWEISUNG</b>	<b>10</b>
<b>E</b>	<b>INSTRUCCIONES DE USO</b>	<b>30</b>
<b>F</b>	<b>MANUEL D'UTILISATION</b>	<b>50</b>
<b>GB</b>	<b>OPERATING MANUAL</b>	<b>68</b>
<b>I</b>	<b>ISTRUZIONI D'USO</b>	<b>86</b>
<b>NL</b>	<b>GEBRUIKSAANWIJZING</b>	<b>106</b>
<b>P</b>	<b>MANUAL DE INSTRUÇÕES</b>	<b>124</b>
<b>SLO</b>	<b>NAVODILA ZA UPORABO</b>	<b>142</b>

## **D** ALLGEMEINE SICHERHEIT

Aus Sicherheitsgründen bitten wir Sie, die Bedienungsanleitung vor Inbetriebnahme sorgfältig zu lesen! Personen, die mit der Bedienungsanleitung nicht vertraut sind, dürfen das Gerät nicht bedienen.

- A. Kein beschädigtes Kabel verwenden.
- B. Kabel nicht zusammendrücken oder knicken.
- C. Unbedingt waagrecht aufstellen.
- D. Nicht vor geöffneten Fenstern aufstellen.
- E. Nicht mit Chemikalien in Kontakt bringen.
- F. Nicht bei Wärmequellen aufstellen.
- G. Nicht in Wasser eintauchen.
- H. Kein Flüssigkeiten verschütten.
- I. Keine Gegenstände in das Gerät stecken.
- J. Kein Verlängerungskabel verwenden.
- K. Außer Reichweite von Kindern halten.
- L. Nicht selbst reparieren.



A

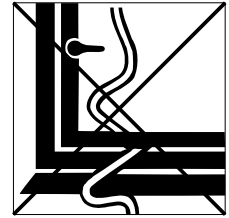

B

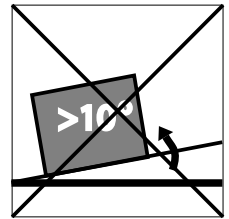

C

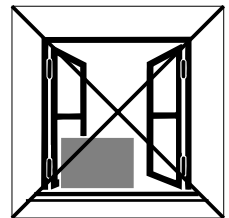

D

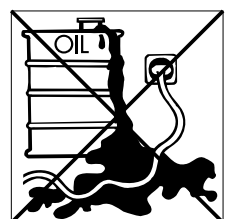

E



F

## **DK** SIKKERHED GENERELT

Læs denne brugsanvisning grundigt igennem af hensyn til sikkerheden! Personer, som ikke er fortrolige med brugsanvisningens indhold, må ikke anvende dette klimaanlæg. Vi anbefaler, at De gemmer denne brugsanvisning et sikkert sted med henblik på senere brug.

- A. Brug ikke beskadigede kabler.
- B. Kabel må ikke sættes i klemme eller knækkes.
- C. Anbringes på et plant gulv.
- D. Må ikke anbringes ved et åbent vindue.
- E. Må ikke komme i kontakt med kemikalier.
- F. Må ikke anbringes ved en varmekilde.
- G. Må ikke sænkes ned i vand.
- H. Pas på med at spilde.



G

- I. Der må ikke stikkes noget ind i apparatet.
- J. Der må ikke bruges kabeltrommel.
- K. Bruges uden for børns rækkevidde.
- L. De må ikke selv reparere apparatet.



H

## **E MEDIDAS DE SEGURIDAD**

¡Consulte atentamente el modo de empleo y preste atención a las medidas de seguridad! Aquellos que no estén familiarizados con estas medidas de seguridad, no deben utilizar este acondicionador de aire. Aconsejamos guardar en sitio seguro este manual para poder consultar en caso necesario.

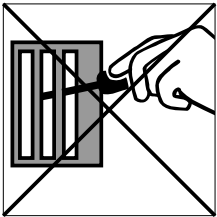

I

- A. No utilizar un cable deteriorado.
- B. No averiar o doblar el cable.
- C. Colocar en superficie llana.
- D. No colocar delante de ventana abierta.
- E. No poner en contacto con productos químicos.
- F. No poner en contacto con fuente de calor.
- G. No sumergir en líquidos.
- H. No verter líquidos.
- I. No introducir objetos en el aparato.
- J. No utilizar cable de extensión.
- K. Poner fuera del alcance de los niños.
- L. No hacer reparaciones.

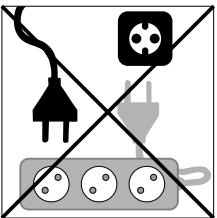

J



K

## **F SÉCURITÉ GÉNÉRALE**

Par mesure de sécurité, consulter attentivement ce manuel d'instructions! Les personnes qui ne sont pas familiarisées avec ce manuel d'instructions, ne doivent pas utiliser ce climatiseur. Nous vous conseillons de ranger ce manuel d'instructions à un endroit sûr pour pouvoir le consulter ultérieurement.

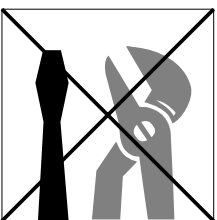

L

- A. Ne pas utiliser de câble endommagé.
- B. Ne pas serrer ou plier le câble.
- C. Placer sur une surface plane.
- D. Ne pas placer devant une fenêtre ouverte.
- E. Ne pas mettre en contact avec des produits chimiques.
- F. Ne pas placer auprès d'une source de chaleur.
- G. Ne pas immerger.
- H. Ne pas renverser.
- I. Ne rien introduire dans l'appareil.
- J. Ne pas utiliser de câble de rallonge.
- K. A tenir hors de portée des enfants.
- L. Ne pas réparer soi-même.



A

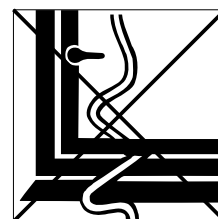

B

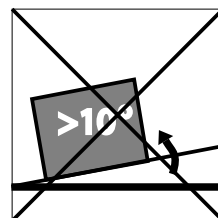

C

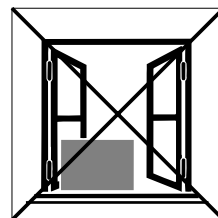

D

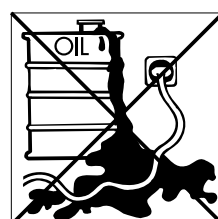

E



F

## **FIN** YLEINEN TURVALLISUUS

Lue tämä käyttöopas turvallisuussyistä huolellisesti ennen käyttöä. Henkilöt, jotka eivät ole perehtyneet käyttöoppaaseen, eivät saa käyttää ilmastointilaitetta. Suosittelemme käyttöoppaan säilyttämistä turvallisessa paikassa myöhempää käyttöä varten.

- A. Älä käytä vahingoittunutta johtoa.
- B. Älä kiristä tai taivuta johtoa.
- C. Älä aseta laitetta epätasaiselle pinnalle.
- D. Älä aseta laitetta auki olevan ikkunan eteen.
- E. Älä päästä laitetta kosketuksiin kemikaalien kanssa.
- F. Älä aseta laitetta lämmönlähteen lähelle.
- G. Älä upota laitetta veteen.
- H. Älä läikytä nesteitä laitteen päälle.
- I. Älä aseta mitään laitteen sisälle.
- J. Älä käytä jatkojohtoa.
- K. Pidä laite poissa lasten ulottuvilta.
- L. Älä korjaa laitetta.



G



H

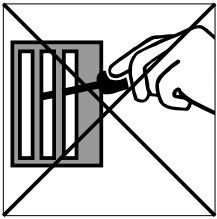

I

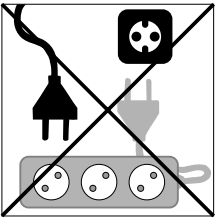

J



K

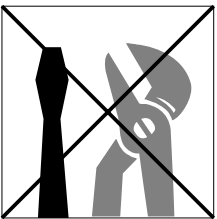

L

## **GB** GENERAL SAFETY

For safety reasons, please read this manual carefully before operating. Persons who are not familiar with this manual must not use this air conditioner. We strongly recommend keeping this manual in a safe place for future reference.

- A. Do not use a damaged cable.
- B. Do not clamp or bend the cable.
- C. Do not place unevenly.
- D. Do not place in front of an open window.
- E. Do not bring in contact with chemicals.
- F. Do not place near a heat source.
- G. Do not immerse in water.
- H. Do not spill.
- I. Do not insert anything.
- J. Do not use an extension cord.
- K. Keep out of the reach of children.
- L. Do not repair.

## **I** SICUREZZA

Per motivi di sicurezza, si raccomanda di leggere attentamente il manuale prima di utilizzare l'apparecchio. Le persone che non conoscono il funzionamento del climatizzatore non devono usarlo. Si raccomanda di riporre il manuale in un luogo sicuro per future referenze.

- A. Non usare il cavo, se danneggiato.
- B. Non bloccare o piegare il cavo.
- C. Collocare l'apparecchio su una superficie piana.
- D. Non collocare l'apparecchio davanti alla finestra aperta.
- E. Non porlo a contatto con prodotti chimici.
- F. Non posizionarlo vicino ad una fonte di calore.

- G. Non immergerlo nell'acqua.
- H. Non versare liquidi sull'apparecchio.
- I. Non inserire alcun oggetto nell'apparecchio.
- J. Non usare prolunghe.
- K. Tenere l'apparecchio lontano dalla portata dei bambini.
- L. Non cercare di riparare l'apparecchio.



A

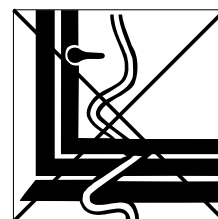

B

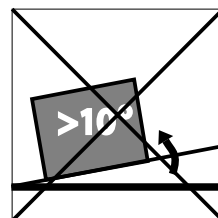

C

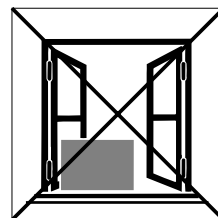

D

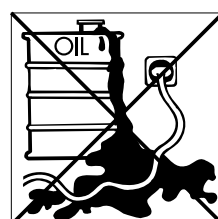

E



F

## **N** GENERELL SIKKERHET

Av sikkerhetshensyn ber vi deg lese denne håndboken nøye før drift. Personer som ikke har gjort seg kjent med denne håndboken, må ikke bruke klimaanlegget. Vi anbefaler på det sterkeste at du tar vare på denne håndboken, slik at du kan slå opp i den ved senere anledninger.

- A. Bruk ikke en skadet ledning.
- B. Klem eller bøy ikke ledningen.
- C. Plasser ikke apparatet på et ujevnt underlag.
- D. Plasser ikke apparatet foran et åpent vindu.
- E. La ikke kjemikalier komme i berøring med apparatet.
- F. Plasser ikke apparatet i nærheten av varmekilder.
- G. Legg aldri apparatet i vann.
- H. Søl ikke væske på apparatet.
- I. Før ikke noe inn i apparatet.
- J. Bruk ikke skjøteledning.
- K. Oppbevar apparatet utilgjengelig for barn.
- L. Reparer ikke apparatet.

## **NL** VEILIGHEID ALGEMEEN

Bestudeer voor de veiligheid deze gebruiksaanwijzing zorgvuldig! Personen, die met de gebruiksaanwijzing niet vertrouwd zijn, mogen deze airconditioner niet gebruiken. Wij raden u aan deze



G

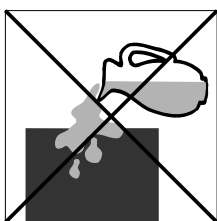

H

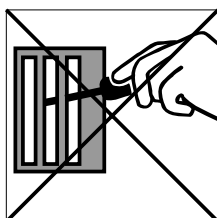

I

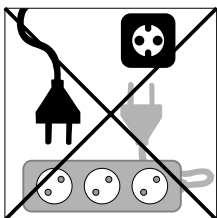

J



K

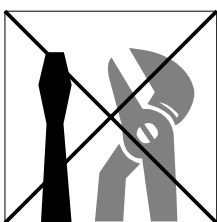

L

gebruiksaanwijzing op een veilige plaats te bewaren voor latere raadpleging.

- A. Gebruik geen beschadigde kabel.
- B. Kabel niet afklemmen of knikken.
- C. Plaats op een vlakke ondergrond.
- D. Niet voor een open raam plaatsen.
- E. Niet met chemicaliën in contact brengen.
- F. Niet bij een warmtebron plaatsen.
- G. Niet onderdompelen.
- H. Niets morsen.
- I. Niets in het apparaat steken.
- J. Geen verlengkabel gebruiken.
- K. Buiten bereik van kinderen houden.
- L. Niet zelf repareren.

## **PL** OGÓLNE ZASADY BEZPIECZEŃTWA

Dla własnego bezpieczeństwa przeczytaj dokładnie treść instrukcji obsługi klimatyzatora! Osobom, które nie zapoznały się z instrukcją obsługi niniejszego urządzenia, zabrania się z niego korzystać. Radzimy przechowywać instrukcję obsługi w bezpiecznym miejscu, aby w razie potrzeby móc skorzystać z niej w przyszłości.

- A. Nie używać uszkodzonego przewodu zasilającego.
- B. Nie uciskać ani nie zginać przewodu.
- C. Urządzenie umieścić na płaskim podłożu.
- D. Nie umieszczać urządzenia przed otwartym oknem.
- E. Nie stosować żadnych środków chemicznych.
- F. Nie umieszczać w bezpośrednim sąsiedztwie źródeł ciepła.
- G. Nie zanurzać w wodzie.
- H. Nie rozlewać cieczy.
- I. Nie wtykać obcych przedmiotów do aparatu.
- J. Nie używać przedłużacza.
- K. Trzymać z daleka od dzieci.
- L. Nie próbować naprawiać klimatyzatora samodzielnie.

## **S ALLMÄN SÄKERHET**

Av säkerhetsskäl, läs noga igenom denna bruksanvisning innan du använder enheten. Personer som inte har satt sig in i denna bruksanvisning får inte använda denna luftkonditioneringsapparat. Vi rekommenderar starkt att denna bruksanvisning förvaras på ett säkert ställe för framtida referens.

- A. Använd inte en trasig sladd.
- B. Sladden får inte klämmas eller böjas.
- C. Får ej placeras på ojämnt underlag.
- D. Får ej placeras framför ett öppet fönster.
- E. Får ej komma i kontakt med kemikalier.
- F. Får ej placeras nära en värmekälla.
- G. Får ej sänkas ner i vatten.
- H. Spill inte vätska på enheten.
- I. För inte in något i enheten.
- J. Använd inte en förlängningsladd.
- K. Förvaras utom räckhåll för barn.
- L. Reparera inte enheten.

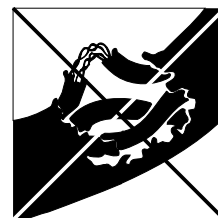

A

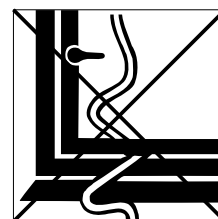

B

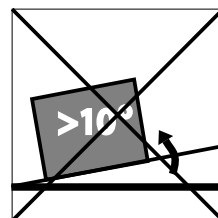

C

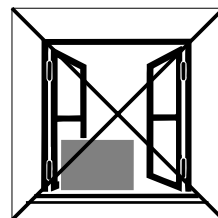

D

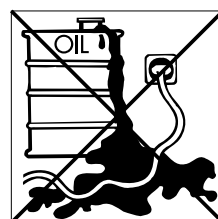

E



F

## **SLO SPLOŠNI VARNOSTNI NASVETI**

Zaradi varnosti pred uporabo naprave preberite ta varnostna navodila. Osebe, ki niso seznanjene s temi navodili naj te naprave ne uporabljajo. Priporočamo, da navodila shranite.

- A. Ne uporabljajte pokodovanega električnega vodnika.
- B. Kabla ne prepogibajte in pazite, da ga ne priščipnete.
- C. Naprava naj stoji v vodoravnem položaju.
- D. Ne postavljajte je pred odprto okno.
- E. Ne izpostavljajte je kemikalijam.
- F. Ne postavljajte v bližino izvora toplote.
- G. Ne potaplajte naprave v vodo





G

- H. Na napravo ne zlivajte vode.
- I. V napravo ne vstavljajte predmetov.
- J. Ne uporabljajte električnega podaljška.
- K. Napravo hranite izven dosega otrok.
- L. Naprave ne popravljate sami.



H

## **SLO GENEL GÜVENLİK**

Güvenlik açısından çalıştırmaya başlamadan önce lütfen kullanma talimatını dikkatlice okuyunuz! Kullanma talimatını bilmeyen kişilerin aleti kullanması yasaktır.

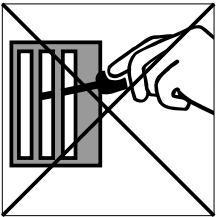

I

- A. Hasar görmüş kablo kullanmayınız.
- B. Kabloyu ezmez ve katlamayınız.
- C. Mutlaka yatay kurunuz.
- D. Açık pencerelerin önüne kurmayınız.
- E. Kimyasal maddelerle temas ettirmeyiniz.
- F. Isı kaynaklarının bulunduğu yerlere kurmayınız.
- G. Şuya batırmayınız.
- H. Üzerine sıvı dökmeyiniz.
- I. Aletin içine cisim sokmayınız.
- J. Uzatıcı kablo kullanmayınız.
- K. Çocukların erişemeyeceği yerelerde muhafaza ediniz.
- L. Kendiniz tamir etmeyiniz.

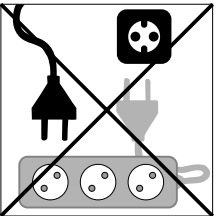

J



K

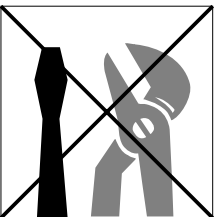

L

## BEZEICHNUNG

- ① Luftauslassgitter
- ② Bedienfeld
- ③ Laufrollen
- ④ Einlassgitter
- ⑤ Griffe
- ⑥ Filter
- ⑦ Kondensatablauf (Luftentfeuchter)
- ⑧ Luftauslass-Schlauchgehäuse
- ⑨ Kondensatablauf (Heizung)
- ⑩ Netzkabel

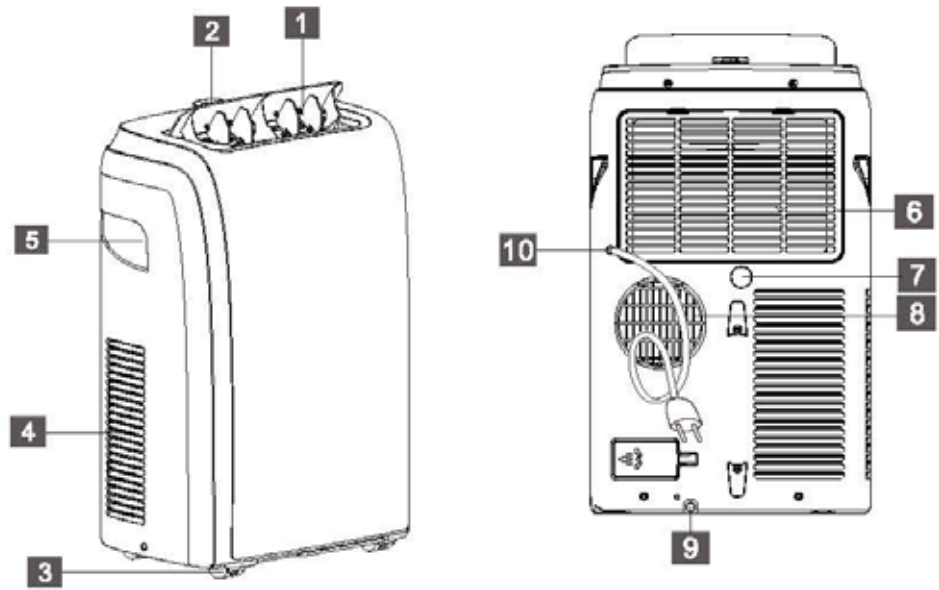

- ① Deflektor
- ② Lufteinlassgitter
- ③ Anzeige
- ④ Griff (beidseitig)
- ⑤ Einlassgitter
- ⑥ Laufrollen
- ⑦ Bedienfeld
- ⑧ Einlassgitter
- ⑨ Lufteinlassgitter
- ⑩ Kondensatablauf
- ⑪ Netzkabel

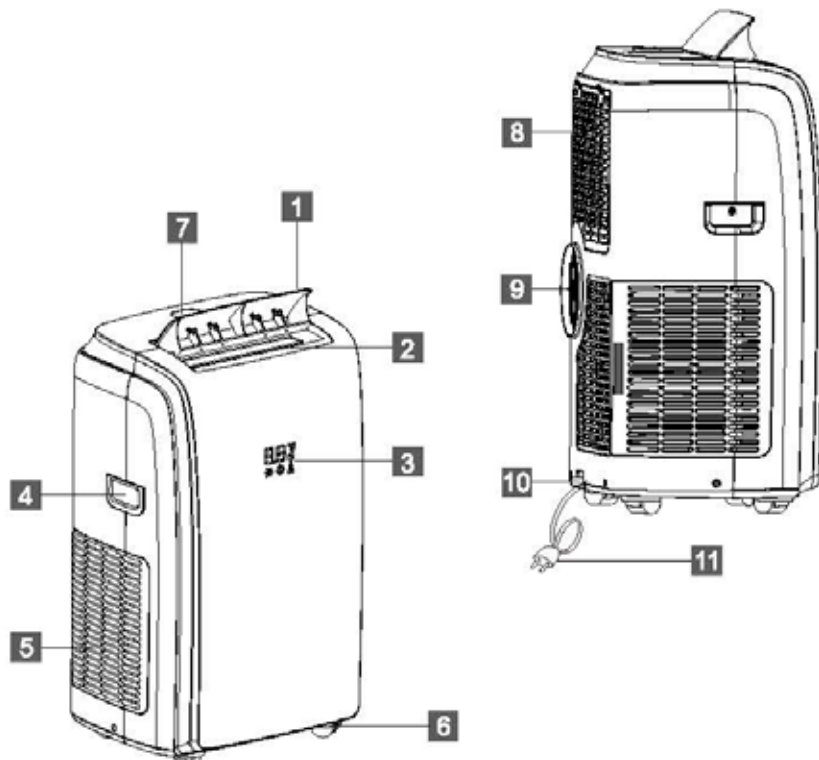

1. LESEN SIE ZUERST DIE BEDIENUNGSANLEITUNG.

2. WENDEN SIE SICH IM ZWEIFELSFALL AN IHREN HÄNDLER.

Sehr geehrte Damen und Herren,

wir gratulieren Ihnen zum Kauf Ihres Klimageräts. Außer der Luftkühlung hat dieses Klimagerät noch drei weitere Funktionen, nämlich Luftentfeuchtung, Luftumwälzung und Luftfilterung. Das mobile Klimagerät lässt sich sehr einfach bedienen und problemlos an einer anderen Stelle aufstellen. Sie haben ein Qualitätsprodukt gekauft, an dem Sie noch viele Jahre Freude haben werden, wenn Sie das Klimagerät auf sichere und sachgemäße Weise nutzen.

Um eine optimale Lebensdauer Ihres Klimagerätes zu gewährleisten, lesen Sie bitte zuerst diese Bedienungsanleitung. Wir wünschen Ihnen angenehme Kühle und viel Komfort mit Ihrem Klimagerät.

Mit freundlichen Grüßen,

PVG Holding B.V.

Abteilung Kundendienst

## A SICHERHEITSVORSCHRIFTEN

**Lesen Sie bitte vor der Anwendung des Geräts sorgfältig die Bedienungsanleitung und bewahren Sie sie für eine zukünftige Einsichtnahme auf. Das Gerät nur dann installieren, wenn die örtlich geltenden bzw. nationalen Vorschriften, Verordnungen und Normen erfüllt sind. Dieses Produkt ist für den Gebrauch als Klimagerät in Wohngebäuden bestimmt, und darf nur in trockener Umgebung, unter normalen Haushaltsverhältnissen, in Wohnräumen, Küchen und in Garagen verwendet werden.**



### **WICHTIG!**

- Dieses Gerät muss gemäß den örtlich geltenden Vorschriften, Richtlinien und Normen installiert werden.
- Das Gerät eignet sich ausschließlich zum Betrieb im Innenbereich, in trockenen Räumen.
- Kontrollieren Sie die Netzspannung.
- Das Gerät eignet sich ausschließlich für den Anschluss an Steckdosen mit Schutzkontakt mit einer Anschlussspannung von 230 Volt / 50 Herz.
- Das Gerät muss immer über eine Steckdose mit Schutzkontakt angeschlossen werden. Sie sollten das Gerät auf keinen Fall anschließen, wenn der Stromanschluss nicht geerdet ist.



## WICHTIG!

- Der Stecker sollte immer leicht zugänglich sein, wenn das Gerät angeschlossen ist.
- Lesen Sie diese Bedienungsanleitung bitte sorgfältig durch und befolgen Sie die Anweisungen.

Kontrollieren Sie vor dem Anschließen des Geräts, ob

- die Netzspannung mit den Angaben auf dem Typenschild übereinstimmt.
- Steckdose und Stromanschluss für dieses Gerät geeignet sind.
- der Stecker des Geräts richtig in die Steckdose passt.
- das Gerät auf einem stabilen und flachen Untergrund steht.

Lassen Sie die elektrische Anlage von einem Fachmann überprüfen, wenn Sie sich nicht sicher sind, dass alles in Ordnung ist.

- Das Klimagerät ist ein sicheres Gerät. Es wurde gemäß den CE-Sicherheitsnormen hergestellt. Dennoch sollten Sie – wie bei jedem elektrischen Gerät – bei der Benutzung vorsichtig sein.
- Die Luftzufuhr und die Luftaustritte niemals abdecken.
- Entleeren Sie den Wasserbehälter über den Wasserablass, bevor Sie das Gerät verschieben.
- Bringen Sie das Gerät auf keinen Fall mit Chemikalien in Berührung.
- Stecken Sie keine Gegenstände in die Öffnungen des Geräts.

- Bringen Sie das Gerät auf keinen Fall mit Wasser in Berührung. Besprühen Sie das Gerät auf keinen Fall mit Wasser oder tauchen es in Wasser ein: Kurzschlussgefahr!
- Ziehen Sie immer erst den Stecker aus der Steckdose, bevor Sie das Gerät oder Teile des Geräts reinigen oder ersetzen.
- Schließen Sie das Gerät niemals über ein Verlängerungskabel an. Sollte keine geeignete Schuko-Steckdose zur Verfügung stehen, dann lassen Sie diese von einem Elektro-Fachmann anlegen.
- Aus Sicherheitsgründen bitten wir um äußerste Vorsicht mit Kindern in der unmittelbaren Nähe des Geräts, dies gilt übrigens für alle elektrischen Geräte.
- Lassen Sie eventuelle Reparaturen, die nicht unter die regelmäßige Wartung fallen, ausschließlich von einem geprüften Kundendienstmonteur oder von Ihrem Fachhändler ausführen, da anderenfalls möglicherweise der Garantieanspruch erlischt.
- Ziehen Sie immer den Stecker aus der Steckdose, wenn das Gerät nicht in Betrieb ist.
- Lassen Sie ein beschädigtes Stromkabel ausschließlich vom Lieferanten oder von einer befugten Person / Kundendienststelle ersetzen.
- Dieses Gerät darf nicht von körperlich, geistig oder sensorisch eingeschränkten Personen (oder Kindern) benutzt werden oder von Personen, die unzureichende Erfahrung und Kenntnisse haben, es sei denn dies erfolgt unter Aufsicht und Anleitung zur Verwendung des Geräts durch jemanden, der für die Sicherheit dieser Personen zuständig ist.



- Kinder sind zu beaufsichtigen, um sicherzugehen, dass sie nicht mit dem Gerät spielen.
- Dieses Gerät kann von Kindern ab 8 Jahren und Personen mit eingeschränkten physischen, sinnlichen oder geistigen Fähigkeiten oder einem Mangel an Erfahrung und Wissen verwendet werden, wenn sie in die sichere Nutzung des Geräts eingewiesen wurden und die damit einhergehenden Gefahren verstanden haben.
- Kinder sollten nicht mit dem Gerät spielen.
- Reinigungs- und Wartungsarbeiten sollten nicht von Kindern ohne Aufsicht ausgeführt werden.



### **VORSICHT!**

- Benutzen Sie das Gerät auf keinen Fall mehr, wenn das Kabel oder der Stecker beschädigt sind. Klemmen Sie das Kabel nicht ab und verhindern Sie Kontakt mit scharfen Kanten.
- Schließen Sie den Raum, in dem Sie das Gerät benutzen, niemals völlig luftdicht ab (auch nicht, wenn Sie zwei Luftschläuche verwenden). Damit verhindern Sie Unterdruck in diesem Raum. Negative Druck (=Unterdruck) kann den sicheren Betrieb von Durchlauferhitzern, Öfen usw. stören.
- Nicht-Befolgen der Sicherheitsvorschriften kann zum Ausschluss der Garantie führen.
- Heben Sie das Gerät immer zu zweit an.

## B ZUBEHÖR

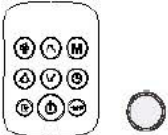
TEILE	TEILEBEZEICHNUNG	ANZAHL
	Auslassschlauch Schlaucheinlass Schlauchauslass	1 Satz
	Fensterschieber-Kit	1 Satz
	Batterie Fernbedienung	1 Satz

Hinweis: Alle Abbildungen in dieser Gebrauchsanleitung dienen lediglich der Erklärung. Ihr Gerät kann geringfügig davon abweichen.

### INSTALLATIONSANWEISUNGEN

#### ABLASSEN VON HEISSLUFT

Im COOL-Modus muss das Gerät in der Nähe eines Fensters oder einer Öffnung aufgestellt werden, damit die warme Abluft nach außen geleitet werden kann

Stellen Sie das Gerät zuerst auf einem ebenen Boden auf und achten Sie darauf, einen Abstand von mindestens 30 cm (12") um das Gerät herum und in der Nähe einer Einfachleitung-Steckdose zu lassen.

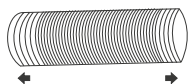

Fig. 1

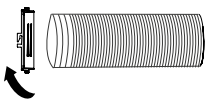

Fig. 2

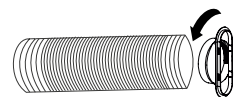

Fig. 3

- 1** Ziehen Sie ein Ende des Schlauchs (Abb. 1) aus und schrauben Sie den Schlaucheinlass (Abb. 2) fest.
- 2** Ziehen Sie das andere Ende des Schlauchs aus und schrauben Sie es an den Schlauchauslass (Abb. 3).
- 3** Montieren Sie den Schlaucheinlass in das Gerät (Abb. 4).
- 4** Befestigen Sie den Schlauchauslass im Fensterschieber-Kit an und versiegeln Sie es (Abb. 5 und 6).



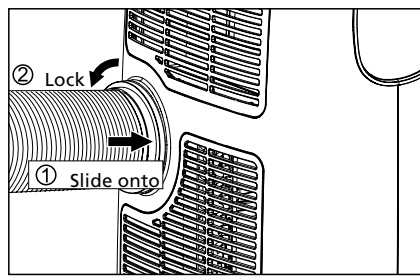

Fig. 4



Abb. 5



Abb. 6

Ihr Fensterschieber-Kit wurde so konzipiert, dass es zu den meisten vertikalen und horizontalen Standardfenster passt. Sie müssen für einige Fenstertypen möglicherweise jedoch einige Punkte des Installationsvorgangs abändern. Das Fensterschieber-Kit kann mit Schrauben befestigt werden.

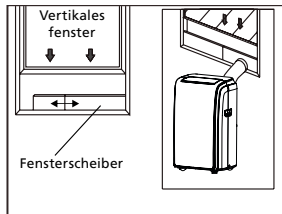
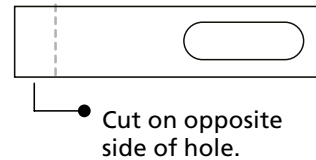

Wenn die Fensteröffnung kleiner als die Mindestlänge des Fensterschieber-Kits ist, schneiden Sie das Ende ohne Halterung so zu, dass es in die Fensteröffnung passt. Schneiden Sie niemals die Öffnung im Fensterschieber-Kit heraus.

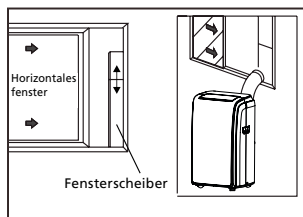
### INSTALLATION FENSTERSCHIEBER-KIT

#### 1 Paris:

- A) Panel
- B) Panel mit Öffnung
- C) Panel ohne Öffnung (möglicherweise nicht mitgeliefert)
- D) Fenster-Kit festschrauben

#### 2 Montage

Schieben Sie das Panel B und C in das Panel A und passen Sie die Größe der Fensterbreite an. Die Fenstergröße kann variieren. Wenn Sie die Fenstergröße anpassen, achten Sie bei der Ausmessung darauf, dass das Fenster-Kit frei von Lücken und/oder Luftbläschen ist.

#### 3

Schrauben Sie die Schraube in die Löcher, die der Breite Ihres Fensters entsprechen, um sicherzustellen, dass es nach der Installation keine Lücken oder Luftbläschen im Fenster-Kit gibt.

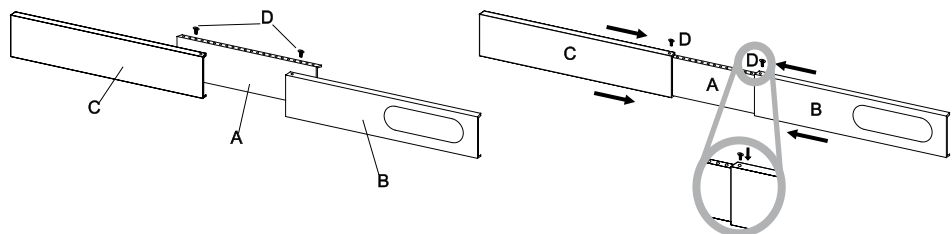

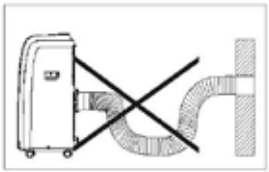
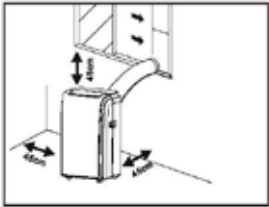

## AUFSTELLORT

- Das Gerät ist auf einem stabilen Untergrund aufzustellen, um Geräusche und Schwingungen zu minimieren. Stellen Sie das Gerät zur sicheren Platzierung auf einem glatten, ebenen Boden, der das Gerät tragen kann.
- Das Gerät ist mit Rollen versehen, die die Aufstellung erleichtern. Diese sind jedoch nur auf glatten, ebenen Oberflächen zu bewegen. Seien Sie vorsichtig, wenn Sie das Gerät über Teppichboden bewegen. Seien Sie vorsichtig und schützen Sie den Fußboden, wenn Sie das Gerät über Holzböden bewegen. Versuchen Sie nicht, das Gerät über Gegenstände hinweg zu bewegen.
- Das Gerät muss in Reichweite einer ordnungsgemäß geerdeten Steckdose aufgestellt werden.
- Stellen Sie niemals Hindernisse um den Lufteinlass oder -auslass des Geräts auf.
- Lassen Sie einen Abstand von mindestens 45 cm zur Wand, um eine effiziente Klimatisierung zu ermöglichen.
- Der Schlauch kann ausgezogen werden, sollte jedoch nach Möglichkeit auf der benötigten Mindestgröße belassen werden. Achten Sie zudem darauf, dass der Schlauch keine scharfen Biegungen oder Durchhänge aufweist

## D BESCHREIBUNG DER ANZEIGE

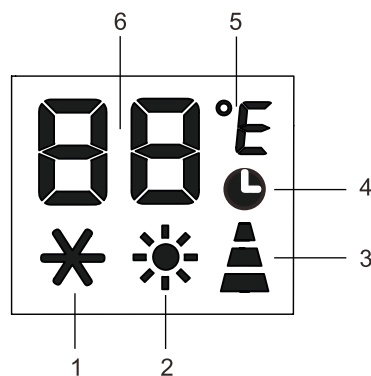

1. COOL-Symbol (Kühlung)
2. HEAT-Symbol\* (Heizung)
3. FAN Speed-Anzeige (LÜFTER-Geschwindigkeit)
4. TIMER-Symbol
5. Temperatur-Symbol
6. Temperatur-Anzeige

\* Lediglich das Modell mit Heizpumpe verfügt über diese Funktion.

### BETRIEB ÜBER DAS BEDIENFELD

Das Bedienfeld befindet sich an der Oberseite des Geräts und ermöglicht es Ihnen, Teilfunktionen ohne Fernbedienung zu steuern. Um jedoch die volle Funktionsfähigkeit des Geräts nutzen zu können, benötigen Sie die Fernbedienung.

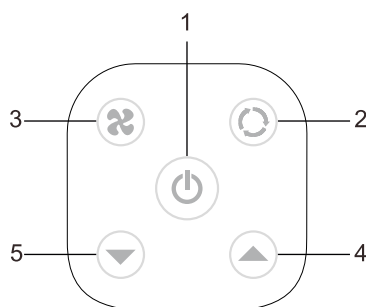

- 1 ON-/OFF-Taste
- 2 MODE-Taste (Modus)
- 3 FAN-Taste (Lüfter)
- 4 INCREASE-Taste (Erhöhen)
- 5 DECREASE-Taste (Verringern)

## DAS GERÄT EINSCHALTEN

Stecken Sie das Gerät in eine Steckdose. Daraufhin befindet es sich im Standby-Modus.

Drücken Sie die Taste  um das Gerät einzuschalten. Die zuletzt aktivierte Funktion wird angezeigt.



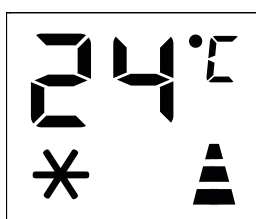

Schalten Sie das Gerät niemals aus, indem Sie es aus der Steckdose ziehen. Drücken Sie immer die Taste , und warten Sie anschließend ein paar Minuten, bevor Sie den Netzstecker ziehen. Hierdurch kann das Gerät einen Zyklus zur Überprüfung des Betriebs durchführen.

## BESCHREIBUNG DER ANZEIGE





### COOL-MODUS

Eignet sich hervorragend für heiße, feuchtwarme Wetterbedingungen, bei denen der Raum gekühlt und entfeuchtet werden muss. Um diesen Modus richtig einzustellen:

- Drücken Sie die Taste M mehrmals, bis das Symbol  erscheint.
- Wählen Sie die gewünschte Temperatur von 18-35 °C (64-90 °F) aus, indem Sie die Taste  $\wedge$  oder  $\vee$  drücken, bis der entsprechende Wert angezeigt wird.
- Wählen Sie die erforderliche Lüftergeschwindigkeit, indem Sie die Taste  drücken

Es stehen drei Geschwindigkeiten zur Auswahl:

 **MAXIMUM:** Maximale Lüftergeschwindigkeit

 **Medium:** Verringert den Geräuschpegel, sorgt jedoch weiterhin für eine angenehme Temperatur

 **Low speed:** Für einen geräuscharmen Betrieb



Die beste Raumtemperatur im Sommer liegt zwischen 24 und 27 °C (75 und 81 °F). Es wird jedoch empfohlen, keine Temperatur einzustellen, die erheblich unter der Außentemperatur liegt. Der Unterschied der Lüftergeschwindigkeit ist deutlicher, wenn das Gerät im FAN-Modus betrieben wird, ist im COOL-Modus jedoch nicht bemerkbar.



### HEAT-MODUS\*

\* Lediglich das Modell mit Heizpumpe verfügt über diese Funktion.

Um diesen Modus richtig einzustellen:

- Drücken Sie die Taste M mehrmals, bis das Symbol  erscheint.
- Wählen Sie die gewünschte Temperatur von 13-27°C (55-81°F) aus, indem Sie die Taste  $\wedge$  oder  $\vee$  drücken, bis der entsprechende Wert angezeigt wird.
- Wählen Sie die erforderliche Lüftergeschwindigkeit, indem Sie die Taste  drücken.

Es stehen drei Geschwindigkeiten zur Auswahl:

 **Maximum:** Maximale Lüftergeschwindigkeit

 **Medium:** Verringert den Geräuschpegel, sorgt jedoch weiterhin für eine angenehme Temperatur

 **Low:** Für einen geräuscharmen Betrieb

- Wasser wird aus der Luft gezogen und im Tank gesammelt.
- Wenn der Tank voll ist, schaltet sich das Gerät aus und es erscheint das symbol  $\text{f} \text{t}$  (voller Tank) in der Anzeige. Die Tankabdeckung muss entnommen und geleert werden. Lassen Sie alles Wasser in ein Becken ablaufen. Wenn alles Wasser abgelassen wurde, setzen Sie die Abdeckung wieder auf.
- Wenn der Tank geleert wurde, schaltet sich das Gerät wieder ein.

#### Hinweis:

- Wenn Sie das Gerät in einem sehr kalten Raum betreiben, taut das Gerät automatisch auf und unterbricht vorübergehend den normalen Betrieb. " $\text{L} \text{t}$ " erscheint in der Anzeige. In diesem Betriebsmodus ist es normal, wenn sich das durch das Gerät verursachte Geräusch verändert.
- In diesem Modus müssen Sie möglicherweise einige Minuten warten, bevor das Gerät Heißluft abgibt.
- In diesem Modus läuft der Lüfter möglicherweise kurzzeitig, selbst wenn die eingestellte Temperatur bereits erreicht wurde.

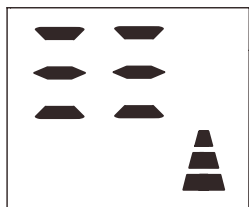



#### FAN-MODUS

Wenn Sie das Gerät in diesem Modus betreiben, muss kein Luftschlauch angebracht werden.

- Drücken Sie die Taste **M** mehrmals, bis das Symbol  $\text{f} \text{t}$  erscheint.
- Wählen Sie die erforderliche Lüftergeschwindigkeit, indem Sie die Taste  drücken.

Es stehen drei Geschwindigkeiten zur Auswahl:

-  **Maximum:** Maximale Lüftergeschwindigkeit
-  **Medium:** Verringert den Geräuschpegel, sorgt jedoch weiterhin für eine angenehme Temperatur
-  **Low:** Für einen geräuscharmen Betrieb



#### DRY-MODUS



Ideal, um die Raumfeuchtigkeit zu verringern (Frühling und Herbst, feuchte Räume, Regenperioden usw.).

Im DRY-Modus ist das Gerät wie für den COOL-Modus vorzubereiten, wobei der Luftauslassschlauch angebracht werden muss, um die Feuchtigkeit nach außen abzuleiten.

Um diesen Modus richtig einzustellen:

- Drücken Sie die Taste **M** mehrmals, bis das Symbol  $\text{dh}$  erscheint.
- Wählen Sie die erforderliche Lüftergeschwindigkeit, indem Sie die Taste  drücken.

Es stehen drei Geschwindigkeiten zur Auswahl:

-  **Maximum:** Für den besten Entfeuchtungseffekt
-  **Medium:** Kann den Geräuschpegel verringern, sorgt jedoch weiterhin für einen besseren Entfeuchtungseffekt.
-  **Low:** Für einen geräuscharmen Betrieb, jedoch mit relativ schwächerem Entfeuchtungseffekt.

## TEMPERATUREINHEIT WECHSELN

Wenn sich das Gerät im Standby-Modus befindet, drücken Sie die Taste M 20 Sekunden lang, um die Temperatureinheit zu ändern.

Beispiel:

Vor der Änderung sieht die Anzeige im COOL-Modus wie in Abb. 1 aus.

Nach der Änderung sieht die Anzeige im COOL-Modus wie in Abb. 2 aus.



Abb. 1





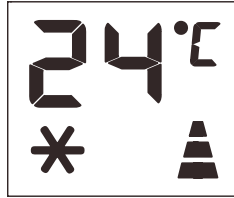

Abb. 2

## SELBSTDIAGNOSE

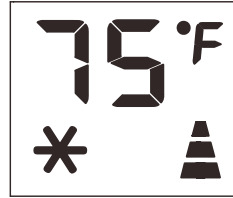
Das Gerät verfügt über ein Selbstdiagnose-System, um eine Reihe von Fehlfunktionen zu identifizieren. Fehlermeldungen werden auf dem Gerätebildschirm angezeigt.

WENN ANGEZEIGT:	WAS IST ZU TUN?
 LOW TEMPERATURE (NIEDRIGE TEMPERATUR) (Frostschutz)	Das Gerät ist mit einer Frostschutz-Vorrichtung versehen, um eine übermäßige Eisbildung zu verhindern. Das Gerät schaltet sich automatisch wieder ein, wenn der Abtauvorgang abgeschlossen ist
 PROBE FAILURE (SENSORFEHLER) (Sensor beschädigt)	Wenn dies angezeigt wird, wenden Sie sich an Ihr autorisiertes Service-Center vor Ort.
 FULL TANK (TANK VOLL) (Sicherheitstank voll)	Leeren Sie den internen Sicherheitstank, indem Sie die Anweisungen im Abschnitt „Betrieb zum Saisonende“ befolgen.

## E ANLEITUNG FERNBEDIENUNG



- ☪ Fan-Taste (Lüfter)
- △ Swing-Taste
- ★ Sleep-Taste
- ^ Increase-Taste (Erhöhen)
- ∨ Decrease-Taste (Verringern)
- ⏻ On-/Off-Taste
- M Mode-Taste (Modus)
- 🕒 Timer-Taste
- °C/°F Unit Switch-Taste

- ✓ Richten Sie die Fernbedienung auf den Empfänger des Geräts..
- ✓ Die Fernbedienung darf nicht mehr als 7 Meter vom Gerät entfernt sein (wobei sich keine Hindernisse zwischen der Fernbedienung und dem Empfänger befinden dürfen).
- ✓ Die Fernbedienung ist mit äußerster Sorgfalt zu handhaben. Lassen Sie sie nicht fallen und setzen Sie sie nicht dem direkten Sonnenlicht oder Wärmequellen aus. Wenn die Fernbedienung nicht richtig funktioniert, versuchen Sie bitte, die Batterie zu entnehmen, und setzen Sie sie wieder ein.

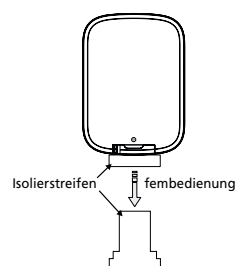
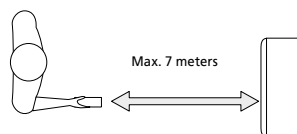

### 🕒 TIMER EINSTELLEN

Dieser Timer kann verwendet werden, um die Ein- oder Abschaltung des Geräts zu verzögern. Dies verhindert die Verschwendung von Strom durch Optimierung der Betriebszeiträume.



Abb. 3





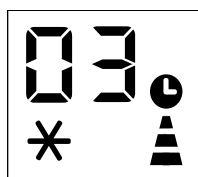

Abb. 4

#### Einschaltung programmieren

- Schalten Sie das Gerät ein und wählen Sie den gewünschten Modus aus, z. B. COOL, 24 °C, hohe Lüftergeschwindigkeit. Schalten Sie das Gerät aus.
- Drücken Sie die Taste 🕒 Der Bildschirm zeigt 1-24 Stunden an, und die Symbol ☪ symbol ▲ symbol und 🕒 blinken gemeinsam. (Abb. 3)
- Drücken Sie die Taste mehrmals, bis die entsprechende Zeit angezeigt wird. Warten Sie ca. 5 Sekunden, bis der Timer aktiviert wird. Daraufhin wird lediglich das Symbol 🕒 auf dem Bildschirm angezeigt. (Abb. 4)
- Drücken Sie die Taste 🕒 oder ⏻ erneut. Der Timer wird abgestellt und das Symbol 🕒 wird in der Anzeige ausgeblendet.

## Abschaltung programmieren

- Wenn das Gerät läuft, drücken Sie die Taste  Im Bildschirm werden die Stunden angezeigt und es blinken mehrere Symbole gleichzeitig. (Abb. 5)
- Drücken Sie die Taste mehrmals, bis die entsprechende Zeit angezeigt wird. Warten Sie 5 Sekunden, bis der Timer aktiviert wird. Anschließend wird lediglich das Symbol  im Bildschirm angezeigt. (Abb. 6)
- Drücken Sie die Taste  oder  erneut. Der Timer wird abgestellt und das Symbol  wird in der Anzeige ausgeblendet.



Abb. 5

Abb. 6

Abb. 7

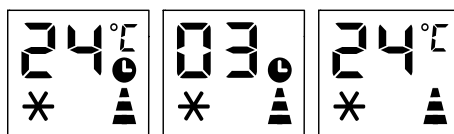
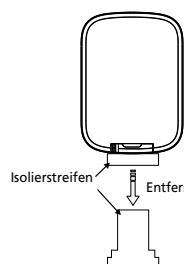

Die Fernbedienung wird bereits mit einer eingesetzten Batterie geliefert. Um die Fernbedienung zum ersten Mal zu nutzen, entfernen Sie den durchsichtigen Isolierstreifen aus dem Batteriefach, indem Sie diesen vorsichtig herausziehen.

## Batterie austauschen

Um die Batterie auszutauschen, befolgen Sie nachstehende Schritte:

- 1** Drücken Sie den Stift nach unten und entnehmen Sie die Batteriefachabdeckung.
- 2** Tauschen Sie die Batterie aus und schieben Sie die Batteriefachabdeckung wieder in die Fernbedienung;

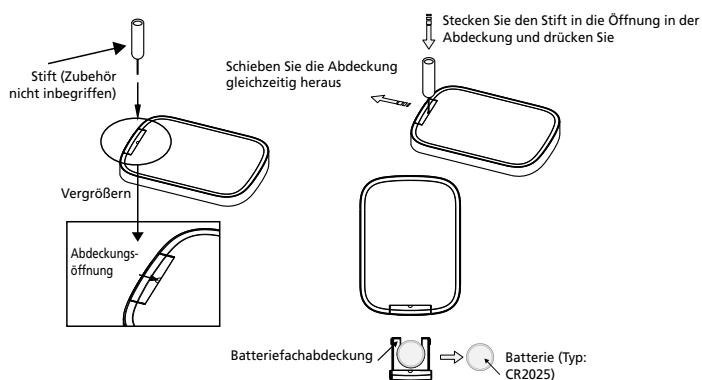

## F REINIGUNG DER LUFTFILTER

Um die effiziente Funktionsweise des Geräts zu gewährleisten, sollte der Filter nach jeder Betriebswoche gereinigt werden.

Der Verdampferfilter kann wie aus Abb. 28 ersichtlich entnommen werden.

Die Kondensatorenfilter sind zweiteilig.

Schritt 1: Nehmen Sie einen Filter heraus, wie aus Abb. 29 ersichtlich.

Schritt 2: Nehmen Sie den anderen Filter heraus, wie aus Abb. 30-31 ersichtlich



Abb. 28



Abb. 29

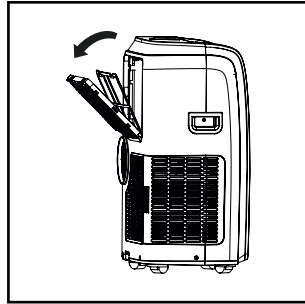

Abb. 30

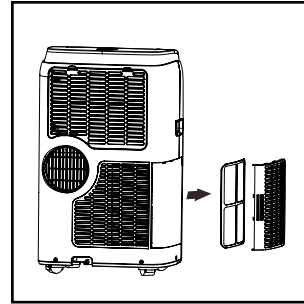

Abb. 31

Verwenden Sie einen Staubsauger, um Staubansammlungen vom Filter zu entfernen. Wenn der Filter stark verschmutzt ist, tauchen Sie ihn in warmes Wasser und spülen Sie ihn mehrmals aus. Das Wasser darf nicht wärmer als 40 °C (104 °F) sein. Lassen Sie den Filter nach der Reinigung trocknen und bringen Sie das Einlassgitter anschließend am Gerät an.

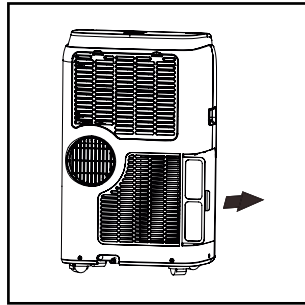
## G WASSERABLAUSS

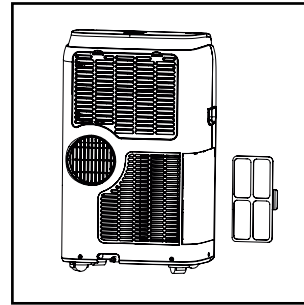
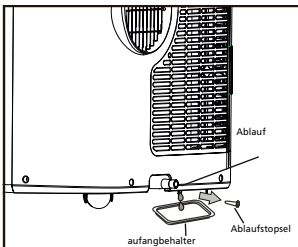

Fig. 24

Sollte sich übermäßig viel Kondenswasser im Inneren des Geräts angesammelt haben, schaltet sich das Gerät ab und es wird "FET" (FULL TANK, wie in der SELBSTDIAGNOSE beschrieben) angezeigt.

Dies zeigt an, dass das Kondenswasser wie folgt abgelassen werden muss:

Manueller Ablauf (Abb. 24)

In Bereichen mit hoher Feuchtigkeit muss möglicherweise Wasser abgelassen werden.

- 1 Ziehen Sie das Gerät von der Stromquelle.
- 2 Stellen Sie einen Auffangbehälter unter den unteren Ablauf. Siehe Diagramm.
- 3 Entfernen Sie den unteren Ablaufstößel.
- 4 Das Wasser läuft ab und sammelt sich im Auffangbehälter (möglicherweise nicht mitgeliefert).
- 5 Nachdem das Wasser abgelassen wurde, stecken Sie den unteren Ablaufstößel wieder fest ein.
- 6 Schalten Sie das Gerät ein.



## H ANDERE MITGELIEFERTE KOMPONENTEN MONTIEREN



Abb. 25

### Kondenswasserablauf einbauen

Durchgehender Ablauf (Abb. 25)

Wenn sich das Gerät im Entfeuchter-Modus befindet, wird ein durchgehender Ablauf empfohlen.

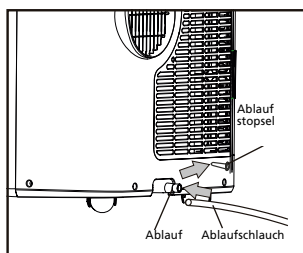
- 1 Ziehen Sie das Gerät von der Stromquelle.
- 2 Entfernen Sie den Ablaufstöpsel. Hierbei kann etwas Restwasser austreten. Halten Sie daher einen Auffangbehälter bereit.
- 3 Bringen Sie den Ablaufschlauch an (12,7 mm oder 1/2", möglicherweise nicht mitgeliefert). Siehe Diagramm.
- 4 Das Wasser kann durchgehend über den Schlauch in einen Ablauf im Boden oder einen Eimer abgelassen werden.
- 5 Schalten Sie das Gerät ein.



Abb. 26



Abb. 27

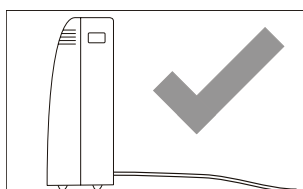

### HINWEIS

Achten Sie darauf, dass die Höhe und der Durchmesser des Ablaufschlauchs nicht größer als die des Ablaufausgangs ist, da der Wassertank sonst möglicherweise nicht entleert wird. (Abb. 26 und 27).

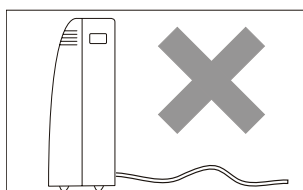
## I REINIGUNG

Schalten Sie das Gerät vor der Reinigung oder der Wartung aus, indem Sie die

Taste  auf dem Bedienfeld oder der Fernbedienung drücken. Warten Sie einige Minuten und ziehen Sie anschließend den Netzstecker aus der Steckdose.

### REINIGUNG DES GEHÄUSES

Das Gerät sollte mit einem leicht angefeuchteten Tuch gereinigt und anschließend mit einem trockenen Tuch getrocknet werden.

- Waschen Sie das Gerät niemals mit Wasser. Es könnte gefährlich sein.
- Verwenden Sie niemals Reinigungsbenzin, Alkohol oder Lösungsmittel zur Reinigung des Geräts.
- Versprühen Sie niemals Insektizide oder ähnliche Mittel.

## J VORGÄNGE ZU BEGINN/ENDE DER SAISON

### TESTS ZU BEGINN DER SAISON

Vergewissern Sie sich, dass das Netzkabel und der Netzstecker unbeschädigt sind und die Erdung effizient ist. Befolgen Sie die Installationsanweisungen genauestens.



Abb. 32

## VORGÄNGE ZUM ENDE DER SAISON

Um den internen Kreislauf vollständig von Wasser zu befreien, entfernen Sie den Stöpsel (Abb. 32).

Lassen Sie alles Wasser in ein Becken ablaufen. Wenn alles Wasser abgelassen wurde, setzen Sie die Abdeckung wieder auf.

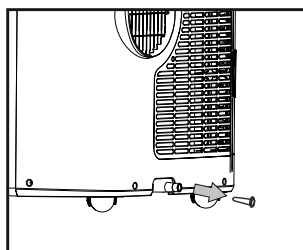
Reinigen Sie den Filter und lassen Sie ihn gründlich trocknen, bevor Sie ihn wieder einsetzen

## L FEHLERBEHEBUNG

PROBLEM	URSACHE	LÖSUNG
Das Gerät schaltet sich nicht ein	<ul style="list-style-type: none"> <li>• Es gibt keinen Strom</li> <li>• Es ist nicht an eine Steckdose angeschlossen</li> <li>• Die interne Sicherheitsvorrichtung wurde ausgelöst</li> </ul>	<ul style="list-style-type: none"> <li>• Warten Sie</li> <li>• Stecken Sie den Netzstecker in eine Steckdose</li> <li>• Warten Sie 30 Minuten. Sollte das Problem weiterhin bestehen, wenden Sie sich an Ihr Service-Center</li> </ul>
Das Gerät funktioniert nur kurzzeitig	<ul style="list-style-type: none"> <li>• Es gibt Biegungen im Luftauslassschlauch</li> <li>• Irgendetwas verhindert, dass Luft abgelassen wird</li> </ul>	<ul style="list-style-type: none"> <li>• Platzieren Sie den Luftauslassschlauch richtig und halten Sie ihn so kurz wie möglich und frei von Biegungen, um Engpässe zu vermeiden</li> <li>• Prüfen Sie, ob der Luftauslass von Hindernissen blockiert wird, und entfernen Sie diese</li> </ul>
Das Gerät funktioniert zwar, kühlt jedoch nicht den Raum	<ul style="list-style-type: none"> <li>• Fenster, Türen und/oder Vorhänge sind geöffnet</li> </ul>	<ul style="list-style-type: none"> <li>• Schließen Sie Türen, Fenster und Vorhänge und berücksichtigen Sie die „Tipps zur korrekten Nutzung“ oben</li> </ul>
	<ul style="list-style-type: none"> <li>• Es befinden sich Wärmequellen im Raum (Ofen, Föhn usw.)</li> </ul>	<ul style="list-style-type: none"> <li>• Entfernen Sie jegliche Wärmequelle</li> </ul>
	<ul style="list-style-type: none"> <li>• Der Luftauslassschlauch ist nicht am Gerät angeschlossen</li> </ul>	<ul style="list-style-type: none"> <li>• Setzen Sie den Luftauslassschlauch in das Gehäuse an der Rückseite des Geräts ein</li> </ul>
	<ul style="list-style-type: none"> <li>• Die technischen Daten des Geräts sind nicht für den Raum geeignet, in dem es aufgestellt ist</li> </ul>	
Während des Betriebs entwickelt sich ein unangenehmer Geruch im Raum	<ul style="list-style-type: none"> <li>• Luftfilter verstopft</li> </ul>	<ul style="list-style-type: none"> <li>• Reinigen Sie den Filter, wie oben beschrieben</li> </ul>
Das Gerät funktioniert ca. drei Minuten nach dem Neustart nicht	<ul style="list-style-type: none"> <li>• Die interne Kompressor-Sicherheitsvorrichtung sorgt dafür, dass das Gerät erst drei Minuten nach der letzten Abschaltung neu gestartet wird</li> </ul>	<ul style="list-style-type: none"> <li>• Warten Sie. Diese Verzögerung ist Bestandteil des normalen Betriebs</li> </ul>
Folgende Meldung wird im Bildschirm angezeigt: $L\text{E} / P\text{F} / F\text{E}$	<ul style="list-style-type: none"> <li>• Das Gerät verfügt über ein Selbstdiagnose-System, um eine Reihe von Fehlfunktionen zu identifizieren.</li> </ul>	<ul style="list-style-type: none"> <li>• Siehe Abschnitt SELBSTDIAGNOSE</li> </ul>

Versuchen Sie niemals, das Gerät selbst auseinander zu nehmen oder zu reparieren. Bei unsachgemäßen Reparaturen erlischt der Garantieanspruch. Durch unsachgemäße Reparaturen können Gefahren für den Benutzer entstehen.

## M GARANTIEBESTIMMUNGEN

Für das Gerät wird ab dem Kaufdatum eine Garantie von 24 Monaten gewährt. Innerhalb dieser Zeit werden alle Material- und Herstellungsfehler kostenlos repariert. Dabei gelten nachstehende Regeln:

1. Alle weiter gehenden Schadenersatzansprüche, einschließlich der Vergütung von Folgeschäden, weisen wir nachdrücklich zurück.
2. Eine Reparatur oder ein Ersatz von Teilen während der Garantiezeit führt nicht zu einer Verlängerung der Garantie.
3. Die Garantie verfällt, falls Veränderungen vorgenommen, nicht die Originalersatzteile montiert oder Reparaturen vom Käufer oder einem Dritten durchgeführt wurden.
4. Teile, an denen normaler Verschleiß auftritt, wie etwa der Filter, fallen nicht unter die Garantie.
5. Die Garantie gilt nur dann, wenn der Original-Kassenbeleg (unverändert und vom Kaufdatum versehen) vorgelegt wird.
6. Die Garantie gilt nicht bei Schäden, die auf Verwahrlosung oder auf Handlungen zurückzuführen sind, die von den Beschreibungen in der Gebrauchsanweisung abweichen.
7. Die Versandkosten und das Versandrisiko des Gerätes, oder dessen Teile, gehen immer zu Lasten des Käufers.
8. Schaden, der dadurch verursacht wurde, dass die geeigneten Qlima-Filter nicht benutzt wurden, fällt nicht unter die Garantie.

Um unnötige Kosten zu vermeiden, raten wir Ihnen, immer zuerst die Gebrauchsanweisung genau durchzulesen. Sollte ein Problem auch dann noch nicht zu lösen sein, können Sie das Klimagerät für eine Reparatur zu Ihrem Händler zurückbringen.



Entsorgen Sie elektrische Geräte nicht im Hausmüll, nutzen Sie die Sammelstellen in Ihrer Gemeinde. Fragen Sie Ihre Gemeindeverwaltung nach den Standorten der Sammelstellen. Wenn elektrische Geräte unkontrolliert entsorgt werden, können während der Verwitterung gefährliche Stoffe ins Grundwasser und damit in die Nahrungskette gelangen, oder Flora und Fauna auf Jahre vergiftet werden. Wenn Sie das Gerät durch ein neues ersetzen, ist der Verkäufer gesetzlich verpflichtet, das alte mindestens kostenlos zur Entsorgung entgegenzunehmen. Batterien nicht ins Feuer werfen, sie können explodieren und gefährliche Flüssigkeiten ausstoßen. Wenn Sie die Fernbedienung ersetzen oder entsorgen, entnehmen Sie vorher die Batterien und entsorgen diese gemäß einschlägiger Gesetzgebung, da sie für die Umwelt schädlich sind.

**Umweltinformationen:** Dieses Gerät enthält im Kyoto-Protokoll abgedeckte fluorierte Treibhausgase. Es darf nur von geschulten Fachleuten gewartet oder auseinandergenommen werden.

Dieses Gerät enthält die in der obigen Tabelle aufgeführte Menge des Kältemittels R290. Lassen Sie das R290 nicht in die Atmosphäre entweichen. R290 ist ein fluoriertes Treibhausgas mit einem Treibhauspotenzial = 3.

Elektroartikel gehören nicht in den Hausmüll. Bitte entsorgen Sie sie den örtlichen Vorschriften gemäß. Erkundigen Sie sich eventuell bei der Behörde oder bei Ihrem Händler.

## N TECHNISCHE DATEN

Angegebene Werte sind Richtwerte, Änderungen vorbehalten

Model		P 522	P 528	P 534	PH 534
Kühlleistung*	kW	2,05	2,64	3,2	3,2
Wärmekapazität*					2,9
EER*		2,61	2,93	2,67	2,6
EE Class*	W/W	A	A	A	A
COP*					2,8
COP Class*	W/W				A+
Leistungsaufnahme Kühlen	W	785	900	1200	1230
Leistungsaufnahme Heizen	W				1035
Leistungsaufnahme Kühlen Standby modus	W	0,5	0,5	0,5	0,5
Stromverbrauch nom.	A	3,4	4,0	5,3	5,4
Spannung	V/Hz/F	220-240 / 50 / 1			
Luftumwälzvol. max.	m <sup>3</sup> /h	300	300	330	300
Entfeuchtung max. **	L/h	0,6	1,1	1,5	1,5
Raumkapazität	m <sup>3</sup>	75	90	110	110
Kompressortyp		rotierend	rotierend	rotierend	rotierend
Kältemittel	type/gr/ GWP	R290 / 215 /3	R290 / 245 /3	R290 / 235 /3	R290 / 260 /3
CO <sub>2</sub> -Äquivalent	Tonnen	0,001	0,001	0,001	0,001
Thermostat	°C	18-32	18-32	18-32	18-32
Ventilatorstufen		3	3	3	3
Max. Schalldruckpegel (sound pressure level/sound power level)	dB(A)	56 / 65	56 / 65	56 / 65	57 / 65
Abmessungen (BxHxT)	mm	420 x 700 x 310	440 x 715 x 355	440 x 715 x 355	440 x 715 x 355
Gewicht	kg	27	30,1	31	31
Sicherungsklasse	IP	X0	X0	X0	X0
Fernbedienung		ja	ja	ja	ja

\* Gemäß EN14511

\*\* Entfeuchtung bei 35 °C, 60% relative Feuchtigkeit



## DESCRIPCIÓN

- ❶ Rejilla de salida de aire
- ❷ Panel central
- ❸ Ruedas
- ❹ Rejilla de toma de aire
- ❺ Asas
- ❻ Filtro
- ❼ Desagüe de drenaje (deshumidificación)
- ❽ Salida del tubo de descarga de aire
- ❾ Desagüe de drenaje (calefacción)
- ❿ Cable de alimentación

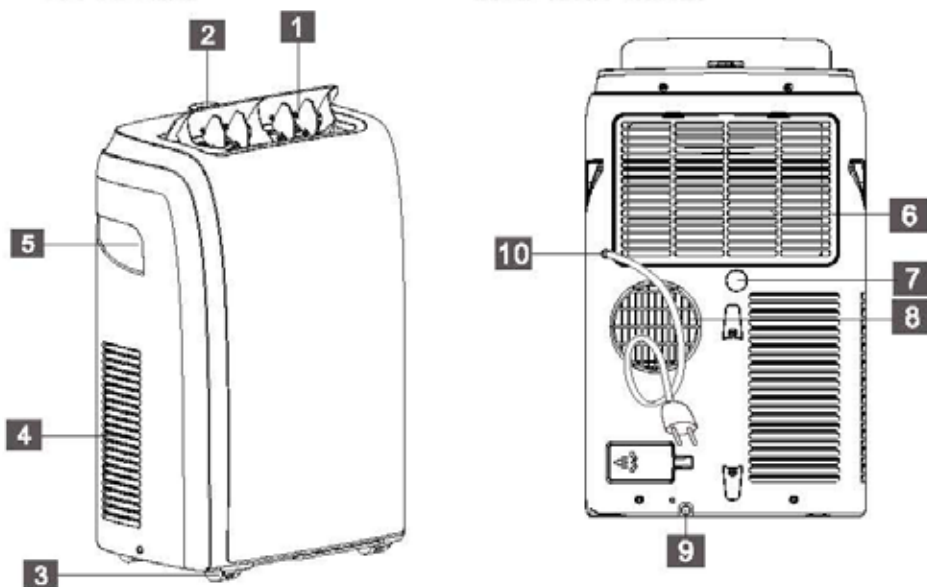

- ❶ Deflector
- ❷ Rejilla de salida de aire
- ❸ Pantalla de visualización
- ❹ Asa (una a cada lado)
- ❺ Rejilla de toma de aire
- ❻ Ruedas
- ❼ Tablero de control
- ❽ Rejilla de toma de aire
- ❾ Rejilla de salida de aire
- ❿ Desagüe de drenaje
- ⓫ Cable de alimentación

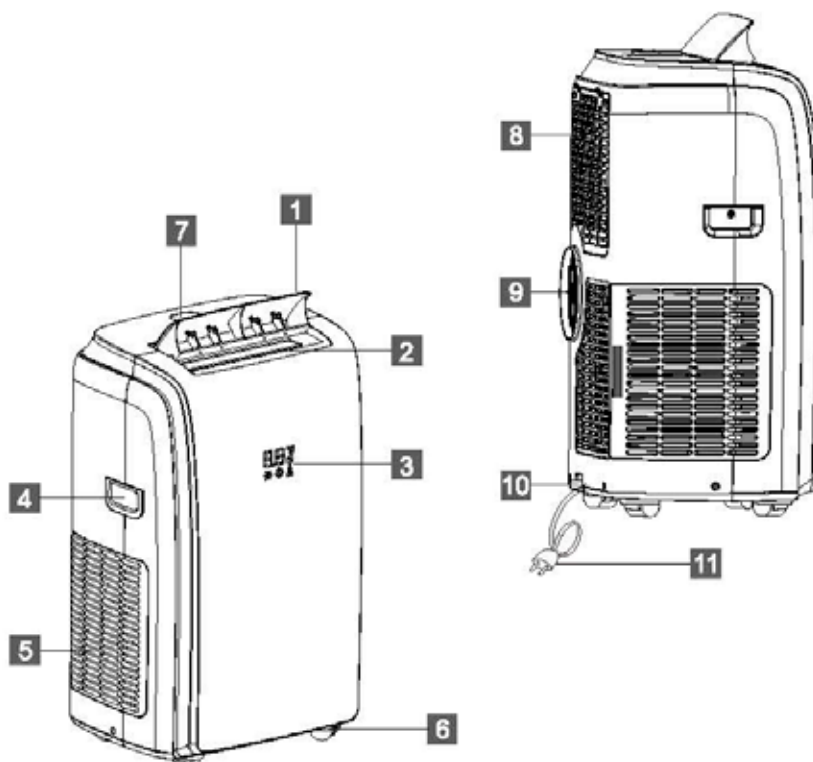

1. LEA PRIMERO EL MANUAL DEL USUARIO.

2. EN CASO DE DUDA, CONSULTE A SU DISTRIBUIDOR.

Estimado/a señor/a:

Le felicitamos por la compra de su acondicionador de aire. Este equipo, además de refrigerar el aire, cuenta con tres funciones adicionales: lo deshumidifica, lo pone en circulación y lo filtra. El acondicionador de aire portátil es sumamente fácil de manejar y transportar. Usted acaba de adquirir un producto de alta calidad, del que estará plenamente satisfecho durante muchos años, siempre que lo utilice debidamente.

Por lo tanto, es importante que lea primero estas instrucciones de uso, para prolongar la vida útil de su aparato. Le deseamos una agradable temperatura, así como un gran confort.

Reciba un cordial saludo,

PVG Holding B.V.

Departamento Atención al Cliente

## A MEDIDAS DE SEGURIDAD

Lea detenidamente este manual de usuario antes de usar el aparato y consérvelo para poder consultarlo en el futuro. Instale este dispositivo únicamente si satisface los requisitos de la legislación, las ordenanzas y las normas locales y nacionales correspondientes. Este producto ha sido diseñado para su uso como acondicionador de aire en hogares y sólo es apto para el uso en entornos secos, en condiciones domésticas normales y en interiores (salas de estar, cocinas y garajes).



### IMPORTANTE

- La instalación deberá responder por completo a las disposiciones, reglamentos y normas locales en vigor.
- El aparato está indicado para utilizarlo exclusivamente en el hogar.
- Compruebe si la tensión de red es la correcta. El aparato se debe utilizar exclusivamente en un enchufe con toma de tierra, voltaje 230 Volt/ 50 Hz.
- El aparato debe estar conectado siempre con una toma a tierra. En caso de que la corriente eléctrica no esté provista de una toma a tierra, está absolutamente prohibido conectar el mismo.
- Cuando el aparato esté conectado, el acceso a la clavija tendrá que poder hacerse sin que haya obstáculos por medio.
- Lea estas instrucciones de uso detenidamente y siga las indicaciones.



Antes de conectar el aparato compruebe si:

- el voltaje corresponde a la placa de datos;
- el enchufe y el suministro de electricidad son los indicados para el aparato;
- la clavija del cable eléctrico es a la medida del enchufe;
- el aparato está colocado en posición vertical y sobre una superficie plana.

Haga controlar la instalación eléctrica por un profesional autorizado si no está seguro que todo está en orden.

- El aire acondicionado es un aparato seguro. Está fabricado según las normas de seguridad CE vigentes. A pesar de ello, y al igual que con todo aparato eléctrico, se debe obrar con cautela.
- Nunca tapar la rejilla de la entrada de aire y de salida de aire.
- Vacíe el depósito de agua a través del punto de drenaje antes de desplazar el aparato.
- Procure que el aparato no entre nunca en contacto con productos químicos.
- No inserte objetos en las aberturas del aparato.
- Procure que el aparato no entre nunca en contacto con agua. No limpie nunca el aparato pulverizándolo ni sumergiéndolo en agua: ¡peligro de cortocircuito!
- Desenchufe siempre el aparato antes de proceder a su limpieza o a la de algún componente.
- **NUNCA** use un cable prolongador para conectar el aparato. Si no se dispone de un enchufe con toma a tierra, deberá ser instalado por un electricista cualificado.



- Con miras a la seguridad, y al igual que con todo aparato eléctrico, ponga especial atención cuando niños pequeños se encuentren cerca del aparato.
- Las eventuales reparaciones deben ser siempre llevadas a cabo por un técnico de servicio cualificado o por su distribuidor. De otra forma, puede dar lugar a la pérdida de la garantía.
- Desenchufe siempre el aparato cuando éste no se utilice.
- En caso de que el cable eléctrico esté dañado, éste deberá ser cambiado por un técnico de servicio cualificado o su distribuidor.
- Este aparato no deberá ser utilizado por personas (incluyendo niños) con reducida capacidad física, mental o sensorial, o que carezcan de la experiencia y los conocimientos necesarios, a menos que sean vigilados e instruidos en el uso del aparato por otra persona que sea responsable de su seguridad.
- Se deberá vigilar a los niños para asegurar que no jueguen con el aparato.
- Este aparato puede ser utilizado por niños a partir de 8 años y por personas con capacidades físicas, psíquicas o sensoriales reducidas, falta de experiencia y conocimientos, siempre que sean supervisados o reciban instrucciones acerca del uso del aparato de una forma segura y comprendan los riesgos que entraña.
- Los niños no deben utilizar el aparato como un juguete.
- Las tareas de limpieza y mantenimiento reservadas al usuario no deben ser realizadas por niños sin supervisión.



## ¡ATENCIÓN!

- Nunca use el aparato en caso de que el cable o el enchufe esté dañado. Procure que el cable no quede atrapado y que no entre en contacto con objetos cortantes.
- No cierre nunca la habitación herméticamente (tampoco en caso de usar dos tubos de aire). La presión negativa (=infrapresión) puede desarreglar el funcionamiento seguro de calentadores de gas, campanas extractoras, hornos, y equipos similares.
- El incumplimiento de las instrucciones puede dar lugar a la pérdida de la garantía.
- Levantar el aparato siempre con 2 personas.

## B ACCESORIOS

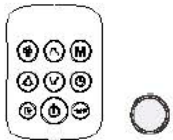
COMPONENTES	NOMBRE DE LOS COMPONENTES	CANTIDAD
	Tubo de descarga del aire Extremo de entrada del tubo Extremo de salida del tubo	1 juego
	Kit adaptador para ventanas	1 juego
	Pilas del control remoto	1 juego

Nota: Las imágenes mostradas en este manual son solo para fines ilustrativos. Su aparato puede ser ligeramente diferente.

## C INSTRUCCIONES DE INSTALACIÓN

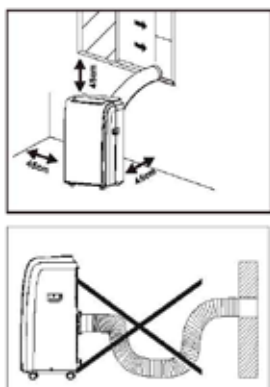

Fig. 2

- La unidad debe colocarse sobre una base firme para reducir el ruido y las vibraciones. Para una colocación segura y estable, sitúe la unidad sobre un suelo liso y nivelado lo bastante fuerte para soportar la unidad.
- La unidad tiene ruedas para facilitar su colocación, pero sólo debe moverse rodando en superficies lisas y niveladas. Tenga cuidado al moverla por moquetas o alfombras. Tenga cuidado y proteja el suelo cuando la mueva sobre suelos de madera. No intente pasar las ruedas de la unidad por encima de objetos.
- La unidad debe colocarse dentro del alcance de un enchufe de pared debidamente instalado.
- Nunca coloque ningún obstáculo alrededor de las salidas o entradas de aire de la unidad.
- Deje al menos 45 cm de espacio de distancia de la pared para que el aire acondicionado funcione más eficientemente.
- El tubo es extensible, pero es recomendable mantener su longitud a la mínima requerida. Asegúrese también de que el tubo no esté demasiado doblado o curvado.

### INSTALLATION INSTRUCTIONS

#### SALIDA DEL AIRE CALIENTE

En el modo Frío se ha de colocar el aparato junto a una ventana o abertura para que el aire caliente pueda ser conducido al exterior.

Primero coloque la unidad sobre un suelo nivelado y asegúrese de que hay al menos 30 cm (12") de espacio libre alrededor de la unidad, y de que está se encuentre cerca de un enchufe individual

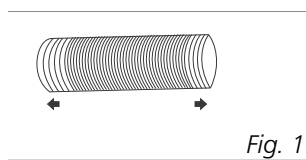

Fig. 1

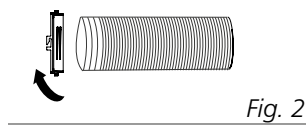

Fig. 2

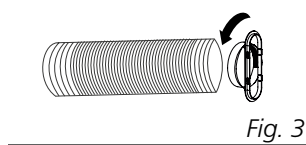

Fig. 3

- 1 Extienda ambos lados del tubo (Fig. 1) y enrosque el extremo de entrada (Fig. 2).
- 2 Extienda el otro lado del tubo y enrósquelo al extremo de salida (Fig. 3).
- 3 Instale el extremo de entrada en la unidad (Fig. 4).
- 4 Fije el extremo de salida del tubo en el kit adaptador para ventanas y séllelo (Fig. 5 & 6).

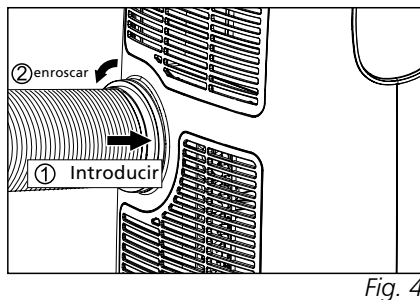
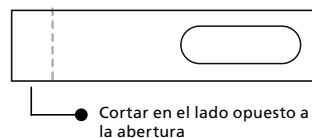

Fig. 4



Cortar en el lado opuesto a la abertura

Su adaptador para ventanas correderas ha sido diseñado para ajustarse vertical y horizontalmente a la mayoría de las ventanas. Sin embargo, es posible que tenga que modificar algunos de los procedimientos de instalación en ciertos tipos de ventanas. El kit adaptador para ventanas puede fijarse con tornillos.

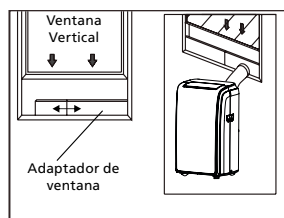

Fig. 5



Fig. 6



si la ventana es más pequeña que la longitud mínima del kit adaptador, recorte el adaptador por el extremo que no contenga la parte de sujeción lo suficiente para ajustarlo al tamaño de su ventana. Nunca elimine la parte del kit adaptador que contiene la abertura.

## INSTALACIÓN DEL KIT ADAPTADOR PARA VENTANAS CORREDERAS

- 1 Piezas:
  - A) Panel
  - B) Panel con una abertura
  - C) Panel sin abertura (puede no haberse suministrado)
  - D) Atornillar para fijar el kit de ventana en su lugar
- 2 Montaje
 

Deslice los paneles B y C en el Panel A y ajuste el tamaño a la anchura de la ventana. Los tamaños de las ventanas varían. Cuando ajuste la anchura de la ventana, asegúrese al medir de que no queden huecos ni burbujas de aire en el kit.
- 3 Ajuste el tornillo a los agujeros que correspondan a la medida requerida por su ventana para asegurarse de que no queden huecos ni burbujas de aire en el kit adaptador tras su instalación.

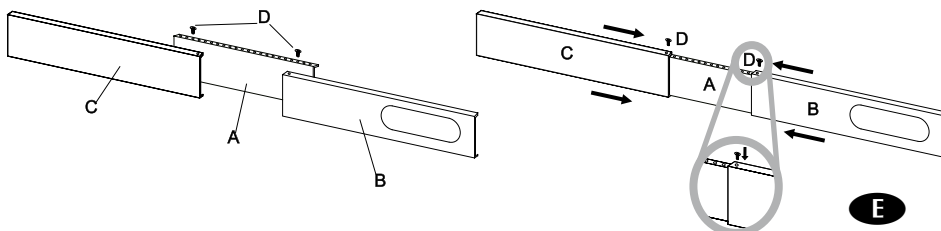

E

## D DESCRIPCIÓN DE LA PANTALLA DE VISUALIZACIÓN

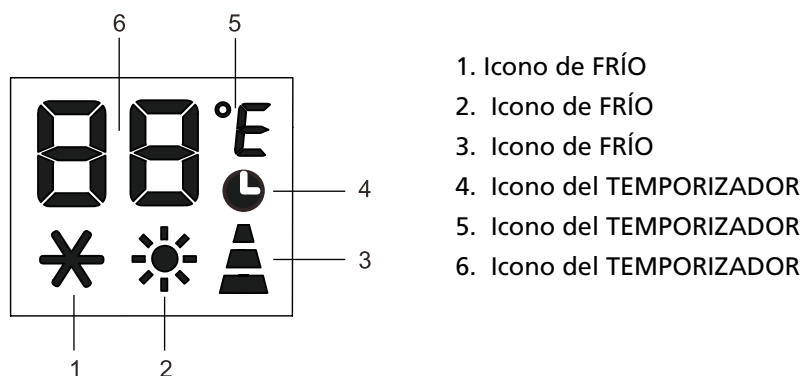

“\*” función sólo aplicable al modelo de bomba de calor.

### MANEJO USANDO EL PANEL DE CONTROL

El panel de control se encuentra en la parte superior del aparato y le permite dirigir algunas funciones sin el mando a distancia, pero para poder sacarle el máximo partido usted debe utilizar el mando a distancia.

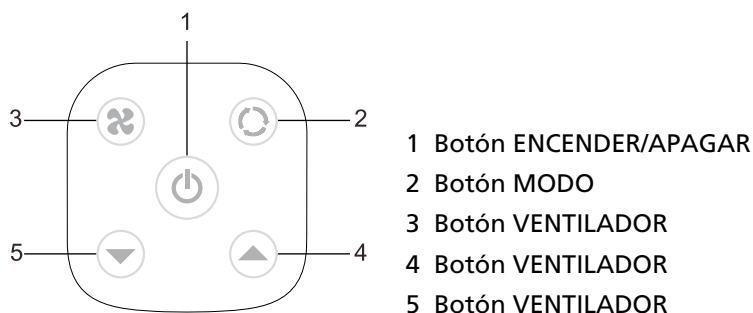

### ENCENDER EL APARATO

Enchúfelo a la corriente. Entonces el aparato se queda en espera. Pulse el botón  para hacer que el aparato se encienda. Aparecerá la última función que estaba activa al apagarlo



Nunca apague el aparato desenchufándolo directamente de la corriente. Pulse siempre el botón , y luego espere unos minutos antes de desenchufarlo. Esto permite que el aparato realice un ciclo de comprobaciones para verificar su funcionamiento.





### DESCRIPCIÓN DE LA PANTALLA DE VISUALIZACIÓN





#### MODO COOL (FRÍO)

Ideal para el clima cálido y húmedo, cuando usted desea refrescar y deshumidificar la habitación.

Para ajustar este modo correctamente:

- Pulse el botón M unas cuantas veces hasta que aparezca el símbolo 
- Seleccione la temperatura deseada de 18 a 35°C (64 a 90°F) pulsando los botones  or  hasta que aparezca el valor correspondiente•
- Seleccione la velocidad adecuada del ventilador pulsando el botón 

Hay tres velocidades para elegir:

-  **Velocidad máxima: la potencia máxima del ventilador**
-  **Velocidad media: reduce el nivel de ruido pero sigue manteniendo un buen nivel de comodidad**
-  **Velocidad baja: para un funcionamiento silencioso**



La temperatura más adecuada para una habitación en verano varía entre los 24 y 27°C (75 y 81°F). Sin embargo, le recomendamos no programar una temperatura mucho menor que la exterior. La diferencia entre las velocidades del ventilador es más perceptible cuando el aparato está en modo FAN, pero puede no notarse cuando está en modo COOL.





### MODO HEAT (CALOR)\*

“\*” función sólo aplicable en el modelo de bomba de calor.

Para ajustar este modo correctamente:

- Pulse el botón M unas cuantas veces hasta que aparezca el símbolo .
- Seleccione la temperatura deseada de 13-27°C (55-81°F) pulsando los botones  $\wedge$  or  $\vee$  hasta que aparezca el valor correspondiente.
- Seleccione la velocidad adecuada del ventilador pulsando el botón .

Hay tres velocidades para elegir:

-  **Velocidad máxima: la potencia máxima del ventilador**
-  **Velocidad media: reduce el nivel de ruido pero sigue manteniendo un buen nivel de comodidad**
-  **Velocidad baja: para un funcionamiento silencioso**

- Se extrae la humedad del aire y se recoge en el depósito.
- Cuando el depósito está lleno, el aparato se apaga y aparece “Ft” (full tank) a en la pantalla. Hay que quitar el tapón y vaciarlo. Vierta toda el agua que quede en un recipiente. Cuando se haya vaciado toda el agua, vuelva a poner el tapón en su sitio.
- El aparato se encenderá de nuevo cuando el depósito se haya vaciado.

Atención:

- Cuando el aparato funciona en habitaciones muy frías, se descongela automáticamente, interrumpiendo el funcionamiento normal de forma momentánea
- “Lt” aparece en la pantalla. Durante este proceso, es normal que el sonido producido por el aparato cambie.
- En este modo, puede que tenga que esperar unos minutos antes de que el aparato comience a emitir aire caliente.
- En este modo, el ventilador puede ponerse en marcha durante breves periodos, aunque la temperatura programada ya se haya alcanzado.

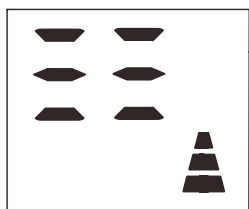



### MODO FAN (VENTILADOR):

Si utiliza el aparato en este modo, el tubo de aire no necesita estar conectado.

- Pulse el botón M unas cuantas veces hasta que aparezca el símbolo .

- Seleccione la velocidad adecuada del ventilador pulsando el botón 

Hay tres velocidades para elegir:

-  **Velocidad máxima:** la potencia máxima del ventilador
-  **Velocidad media:** reduce el nivel de ruido pero sigue manteniendo un buen nivel de comodidad
-  **Velocidad baja:** para operar en silencio



#### MODO DRY (SECO):





Ideal para reducir la humedad de la habitación (en primavera y otoño, habitaciones con humedad, épocas lluviosas, etc.).

En el modo SECAR el aparato debería estar dispuesto de la misma manera que en el modo frío, con el tubo de descarga del aire conectado para permitir que la humedad se descargue al exterior.

Para ajustar este modo correctamente:

- Pulse el botón M unas cuantas veces hasta que aparezca el símbolo.
- Seleccione la velocidad adecuada del ventilador pulsando el botón.

Hay tres velocidades para elegir:

-  **Velocidad máxima:** la potencia máxima del ventilador
-  **Velocidad media:** reduce el nivel de ruido pero sigue manteniendo un buen nivel de comodidad
-  **Velocidad baja:** para operar en silencio, pero disminuyendo relativamente el efecto deshumidificador.
-  **Cambiar la unidad de medida de temperatura**

Cuando el aparato está en modo reposo, pulse el botón M 20 segundos, y así podrá cambiar la unidad de medida de temperatura.

Por ejemplo:

Antes de cambiar, en el modo frío, la pantalla se muestra como en la Fig. 1.

Después del cambio, en el modo calor, la pantalla se muestra como en la Fig. 2



Fig. 1

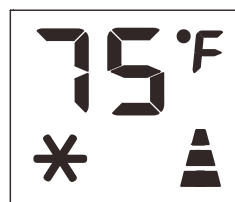





Fig. 2

#### AUTODIAGNÓSTICO

El aparato tiene un sistema de autodiagnóstico para identificar una serie de fallos. Los mensajes de error aparecen en la pantalla del aparato.









SI APARECE:	¿QUÉ DEBO HACER?
 LOW TEMPERATURE (protección anti-escarcha)	El aparato está equipado con un dispositivo de protección anti-escarcha para evitar la formación excesiva de hielo. El aparato se pone en marcha automáticamente cuando se completa el proceso de descongelación.



 <b>PF</b> <b>PROBE FAILURE</b> (sensor dañado)	Si se muestra este mensaje, póngase en contacto con su centro de servicio autorizado más cercano.
 <b>FL</b> <b>FULL TANK</b> (depósito de seguridad lleno)	Vacíe el depósito de seguridad interno, siguiendo las instrucciones del párrafo "Mantenimiento de fin de temporada".

## E INSTRUCCIONES DEL MANDO A DISTANCIA



-  Botón Ventilador
-  Botón Barrido
-  Botón Reposo
-  Botón Aumentar
-  Botón Disminuir
-  Botón Encender/Apagar
-  Botón Modo
-  Botón de Temporizador<sup>°C/°F</sup>  
Botón de Cambio de unidad de temperatura



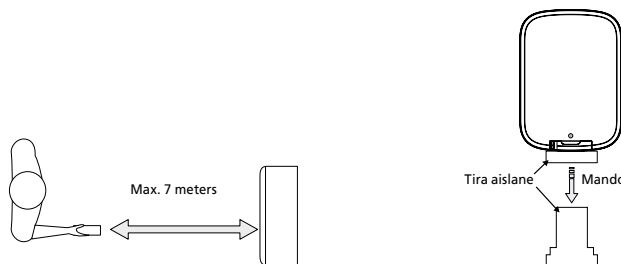

- ✓ Apunte con el mando a distancia hacia el receptor del aparato.
- ✓ El mando a distancia debe estar a no más de 7 metros del aparato (sin obstáculos entre el mando y el receptor).
- ✓ El mando a distancia debe utilizarse con extremo cuidado. No lo deje caer ni lo exponga directamente a luz del sol o a fuentes de calor. Si el mando a distancia no funciona, intente quitar la pila y ponerla de nuevo.





### AJUSTE DEL TEMPORIZADOR

Este temporizador puede utilizarse para retrasar el encendido o apagado del aparato. Esto evita malgastar electricidad optimizando los periodos de funcionamiento.

Inicio de la programación

- Encienda el aparato, seleccione el modo deseado, por ejemplo frío, 24° C, velocidad del ventilador alta. Apague el aparato
- Presione el botón  en la pantalla aparecerán las horas 1-24, y el icono  el icono  y el icono  parpadeando a la vez. (Fig. 3)
- Pulse varias veces hasta que aparezca la hora correspondiente. Espere unos 5 segundos, el temporizador se activa, entonces solamente el icono  se muestra en la pantalla. (fig 4)

- Pulse de nuevo el botón  o el botón , el temporizador se anulará y el símbolo  desaparecerá de la pantalla

### Programar el apagado automático





- Cuando el aparato esté en marcha, presione el botón , la pantalla mostrará las horas, y varios iconos parpadeando juntos. (Fig. 5)
- Pulse varias veces hasta que aparezca la hora correspondiente. Espere unos 5 segundos y el temporizador estará activado. Entonces sólo el símbolo  se mostrará en la pantalla. (Fig. 6)
- Pulse de nuevo el botón  o el botón , el temporizador se anulará y el símbolo  desaparecerá de la pantalla.



Fig. 5

Fig. 6

Fig. 7

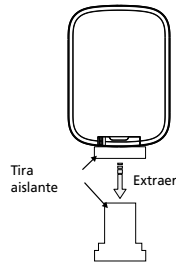

El mando viene con una pila ya instalada. Para utilizar el mando a distancia por primera vez, retire la tira aislante transparente del compartimento de las pilas tirando suavemente hacia afuera.

### Cómo cambiar la pila

Para cambiar la pila, siga los siguientes pasos:

- 1 Presione el pasador hacia abajo y extraiga la cubierta de la batería.
- 2 Reemplace la pila y vuelva a colocar la tapa del compartimento en el mando a distancia;

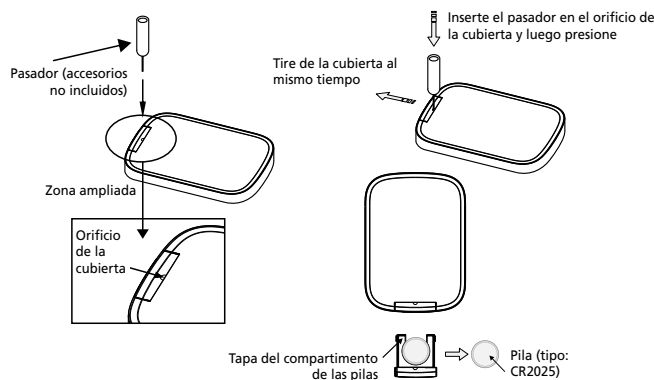

### LIMPIEZA

Antes de su limpieza o mantenimiento, apague el aparato presionando el botón  en el panel de control o en el mando a distancia. Espere unos minutos y luego

desenchufe de la toma de corriente.

#### LIMPIEZA DE LA CARCASA

Debe limpiar el aparato con un paño ligeramente humedecido y secarlo después con un paño seco.

- No lave nunca el aparato con agua. Podría ser peligroso.
- Nunca utilice gasolina, alcohol o disolventes para limpiar el aparato.
- Nunca lo rocíe con insecticidas líquidos o productos similares.

## F LIMPIEZA DE LOS FILTROS DE AIRE

Para mantener su aparato funcionando eficientemente, debe limpiar el filtro cada semana de uso. El filtro EVA se puede sacar como en la Fig. 28.

Los filtros de condensación son dos

Paso 1: Sacar un filtro como en la Fig. 29.

Paso 2: Sacar el otro filtro como en la Fig. 30-31.

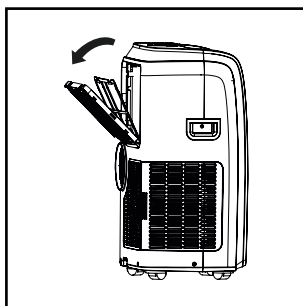

Fig. 28

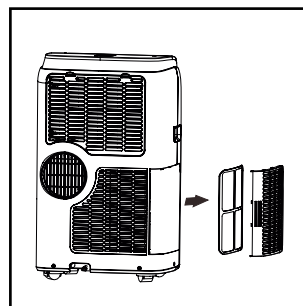

Fig. 29

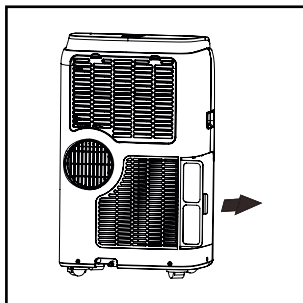

Fig. 30

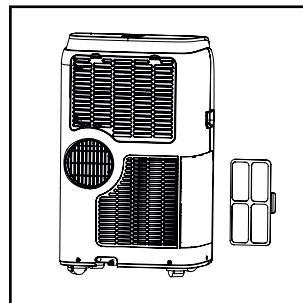

Fig. 31

Use una aspiradora para eliminar la acumulación de polvo del filtro. Si está muy sucio, sumérgalo en agua templada y aclárelo varias veces. El agua nunca debe superar los 40°C. Después de lavarlo, deje secar el filtro y luego coloque la rejilla de toma de aire en el aparato.

## G MÉTODO DE DRENAJE DEL AGUA

Cuando hay un exceso de condensación de agua dentro de la unidad, el aparato deja de funcionar y muestra "Ft" (FULL TANK o depósito lleno como se ha mencionado en AUTODIAGNÓSTICO).

Esto indica que la condensación del agua debe ser drenada mediante los siguientes procedimientos:

Drenaje manual (Fig. 24)

Puede ser necesario drenar el agua en zonas de mucha humedad

- 1 Desenchufe la unidad de la corriente eléctrica.
- 2 Coloque una bandeja de drenaje bajo el tapón de drenaje inferior. Vea el diagrama.
- 3 Saque el tapón de drenaje inferior.
- 4 El agua se vaciará y se recogerá en la bandeja de drenaje (puede no estar incluida).
- 5 Coloque una bandeja de drenaje bajo el tapón de drenaje inferior.
- 6 Encienda la unidad.

## H MONTAJE DE OTROS COMPONENTES SUMINISTRADOS

### Montaje del desagüe de condensación permanente.

Drenaje continuo (Fig. 25)

Cuando se utiliza la unidad en modo deshumidificador, se recomienda el drenaje continuo.

- 1 Desenchufe la unidad de la corriente eléctrica.
- 2 Saque el tapón de drenaje. Mientras realiza esta operación se puede derramar algo de agua sobrante, así que le recomendamos disponer de un recipiente para recoger el agua.
- 3 Conecte el tubo de drenaje (12,7 mm o 1/2", tal vez no suministrado). Vea el diagrama.
- 4 El agua puede ser drenada continuamente a través del tubo directamente en un desagüe o en un cubo.
- 5 Encienda la unidad.

Cuando se usa el aire acondicionado en el modo deshumidificador, se debe instalar una manguera de condensación.



#### NOTA

Por favor, asegúrese de que ni el tubo ni la sección del tubo estén colocados más altos que el orificio de drenaje o el depósito del agua no podrá vaciarse. (Fig. 26 y Fig. 27)

## I LIMPIEZA

Antes de su limpieza o mantenimiento, apague el aparato presionando el botón  en el panel de control o en el mando a distancia. Espere unos minutos y luego desenchufe de la toma de corriente.

### LIMPIEZA DE LA CARCASA

Debe limpiar el aparato con un paño ligeramente humedecido y secarlo después con un paño seco.

- No lave nunca el aparato con agua. Podría ser peligroso.
- Nunca utilice gasolina, alcohol o disolventes para limpiar el aparato.
- Nunca lo rocíe con insecticidas líquidos o productos similares.

## J MANTENIMIENTO DE INICIO-FINAL DE TEMPORADA

### COMPROBACIONES DE INICIO DE TEMPORADA

Asegúrese de que el cable de alimentación y el enchufe están en buen estado y el sistema de toma de tierra es eficiente. Siga las instrucciones de instalación de forma precisa.

### MANTENIMIENTO DE FINAL DE TEMPORADA

Para vaciar totalmente el circuito interno, quite el tapón (Fig. 32). Vierta toda el agua que quede en un recipiente. Cuando se haya vaciado toda el agua, vuelva a poner el tapón en su sitio. Limpie el filtro y séquelo a fondo antes de volver a colocarlo.

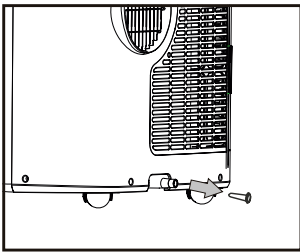

Fig. 32

## L SOLUCIÓN DE PROBLEMAS

PROBLEMA	CAUSA	SOLUCIÓN
El aparato no se enciende	<ul style="list-style-type: none"><li>• No hay electricidad.</li><li>• No está enchufado a la corriente</li><li>• Se ha disparado el dispositivo de seguridad interno</li></ul>	<ul style="list-style-type: none"><li>• Espere</li><li>• Enchúfelo a la corriente</li><li>• Espere 30 minutos, si el problema persiste, póngase en contacto con su centro de servicio</li></ul>
El aparato solo funciona durante un tiempo corto	<ul style="list-style-type: none"><li>• El tubo de salida del aire está doblado</li><li>• Algo está impidiendo que el aire se descargue</li></ul>	<ul style="list-style-type: none"><li>• Coloque el tubo de descarga del aire correctamente, dejándolo tan corto y libre de curvas como sea posible para evitar los estrangulamientos.</li><li>• Compruebe y quite cualquier obstáculo que obstruya la salida de aire.</li></ul>

El aparato funciona pero no enfría la habitación	• Ventanas, puertas y/o cortinas abiertas	• Cerrar puertas, ventanas y cortinas, teniendo en cuenta los "consejos para el uso correcto" mencionados.
	• Hay fuentes de calor en la habitación (horno microondas, secador de pelo, etcétera)	• Eliminar las fuentes de calor
	• El tubo de descarga del aire se ha soltado del aparato	• Ajuste el tubo de descarga del aire en la carcasa en la parte posterior del aparato
	• Las especificaciones técnicas del aparato no son adecuadas para la habitación en la que se encuentra	
Durante el funcionamiento, hay un olor desagradable en la habitación	• Filtro de aire obstruido	• Limpie el filtro como se describió anteriormente
El aparato no funciona unos tres minutos después de reiniciarlo	• El dispositivo de seguridad interno del compresor evita que el aparato se encienda de nuevo hasta que hayan transcurrido tres minutos desde que se apagó por última vez	• Espere. Este retraso forma parte del funcionamiento normal
En la pantalla aparece el siguiente mensaje: L E / P F / F E	• El aparato tiene un sistema de autodiagnóstico para identificar una serie de fallos.	• Ver el capítulo de AUTODIAGNÓSTICO

No intente, bajo ningún concepto, desmontar el aparato o repararlo. La garantía no cubre la reparación por parte de una persona no profesional. La reparación por una persona no profesional puede dañar seriamente el aparato.

## M GARANTÍA

El acondicionador de aire tiene una garantía de 24 meses a partir de la fecha de adquisición. Durante este período todas los defectos de material y de fabricación serán subsanados gratuitamente. A este efecto rigen las siguientes condiciones:

1. Rechazamos expresamente toda responsabilidad por daños, daños indirectos incluidos.
2. La reparación o el reemplazo de componentes no supone una extensión del período de garantía.
3. La garantía no será válida cuando se hayan realizado modificaciones, se hayan usado componentes no originales o reparaciones hayan sido efectuadas por terceros o por el comprador.
4. Componentes sujetos a desgaste normal, tales como el filtro, quedan excluidos de la garantía.
5. La garantía se aplica únicamente si se presenta la factura de compra, fechada y sin modificación alguna.
6. La garantía no cubre los daños causados por manipulaciones contrarias a las descritas en las instrucciones de uso o por negligencia.
7. Los gastos de envío y los riesgos del envío del acondicionador o piezas de éste, correrán en todos los casos a cargo del comprador.
8. Los daños, provocados por no usar los filtros adecuados de Qlima, no están cubiertos por la garantía.

A fin de evitar costes innecesarios, le recomendamos siempre consulte las instrucciones de uso.

Si no ofrecen ninguna solución, lleve el acondicionador de aire al distribuidor para su reparación.



No deseche ningún dispositivo electrónico junto a los residuos habituales. Utilice los contenedores e instalaciones adecuadas para la recogida de este tipo de materiales. Consulte la normativa vigente y contacte con la administración correspondiente para obtener información acerca de las instalaciones de recogida disponibles. Si algún dispositivo electrónico se desecha en un vertedero o basurero no adecuado, alguna sustancia peligrosa podría filtrarse en la tierra y aparecer posteriormente en la cadena de alimentación, pudiendo dañar su estado de salud. Al sustituir un electrodoméstico o dispositivo electrónico por un modelo nuevo, el establecimiento minorista está obligado por ley a recoger y desechar adecuadamente dicho dispositivo sin carga económica alguna para el cliente. No tire las baterías al fuego, podrían explotar o derramar líquidos peligrosos. Si sustituye o destruye el mando a distancia, saque las baterías y disponga de ellas según la normativa vigente ya que son dañinas para el medio ambiente.

**Información medioambiental:** Este equipo contiene gases fluorados de invernadero cubiertos por el Protocolo de Kioto. Los trabajos de mantenimiento y de desmontaje quedan reservados a personal con formación al respecto.

Este equipo contiene el refrigerante R290 en la cantidad indicada en la tabla arriba expuesta. No dejar emitir R290 en la atmósfera. R290 es un gas fluorado de invernadero con un potencial de calentamiento global (GWP) = 3.

No deseche aparatos eléctricos junto con la basura doméstica, sino elimínelos a través de un Punto Limpio si existe. Consulte a las autoridades locales o a su distribuidor acerca del reciclado adecuado.

## N DATOS TÉCNICOS

Estos valores son a título indicativo, nos reservamos el derecho de hacer modificaciones

Modelo		P 522	P 528	P 534	PH 534
Capacidad de refrigeración*	kW	2,05	2,64	3,2	3,2
Capacidad calefactora*					2,9
EER*		2,61	2,93	2,67	2,6
Clase EE*	W/W	A	A	A	A
COP*					2,8
Clase COP*	W/W				A+
Consumo eléctrico en modo REFRIGERACIÓN	W	785	900	1200	1230
Consumo eléctrico en modo CALEFACCIÓN	W				1035
Consumo eléctrico en modo Espera	W	0,5	0,5	0,5	0,5
Nom. actual.	A	3,4	4,0	5,3	5,4
Red eléctrica	V/Hz/F	220-240 / 50 / 1			
Suministro de aire máximo	m³/h	300	300	330	300
Deshumidificación máxima **	L/h	0,6	1,1	1,5	1,5
Tamaño de la habitación	m³	75	90	110	110
Tipo de compresor		giratorio	giratorio	giratorio	giratorio
Refrigerante	tipo / gr / GWP	R290 / 215 / 3	R290 / 245 / 3	R290 / 235 / 3	R290 / 260 / 3
CO2 equivalente	toneladas	0,001	0,001	0,001	0,001
Gama de termostatos	°C	18-32	18-32	18-32	18-32
Velocidades del ventilador		3	3	3	3
Nivel máximo de presión acústica / potencia	dB(A)	56 / 65	56 / 65	56 / 65	57 / 65
Dimensiones (ancho x alto x profundidad)	mm	420 x 700 x 310	440 x 715 x 355	440 x 715 x 355	440 x 715 x 355
Peso	kg	27	30,1	31	31
Protección de la unidad	IP	X0	X0	X0	X0
Control remoto		sí	sí	sí	sí

\* Conforme EN14511

\*\* Litros cada 24 horas. En condiciones de 32 °C y 60% HR.





## BEZEICHNUNG

- ❶ Grille d'entrée d'air
- ❷ Panneau central
- ❸ Roulettes
- ❹ Grille d'aspiration
- ❺ Poignées
- ❻ Filtre
- ❼ Évacuation du condensat (déshumidification)
- ❽ Boîtier du tuyau d'échappement d'air
- ❾ Évacuation du condensat (chauffage)
- ❿ Câble d'alimentation

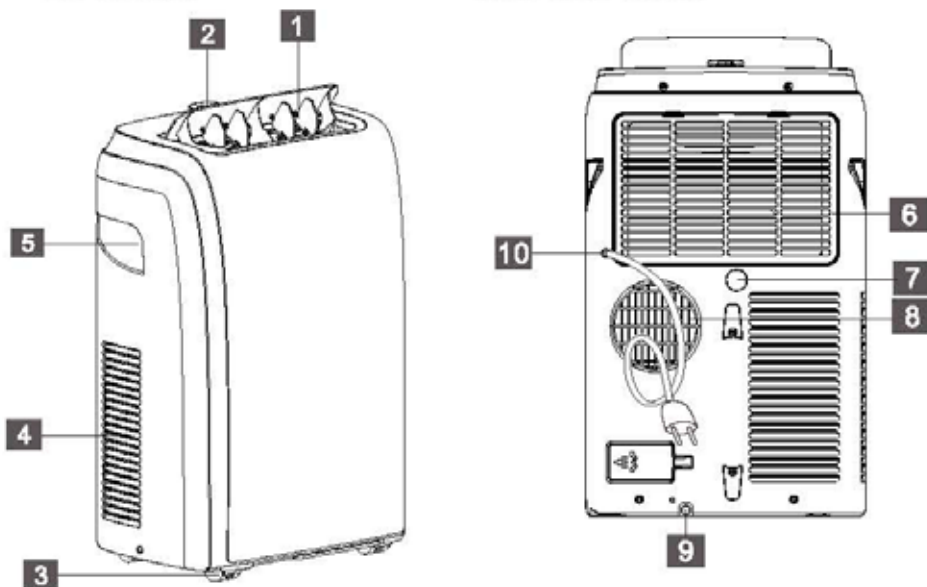

- ❶ Déflecteur
- ❷ Grille de sortie d'air
- ❸ Écran d'affichage
- ❹ Poignée (des deux côtés)
- ❺ Grille d'aspiration
- ❻ Roulettes
- ❼ Panneau de commande
- ❽ Grille d'aspiration
- ❾ Grille de sortie d'air
- ❿ Évacuation du condensat
- ⓫ Câble d'alimentation

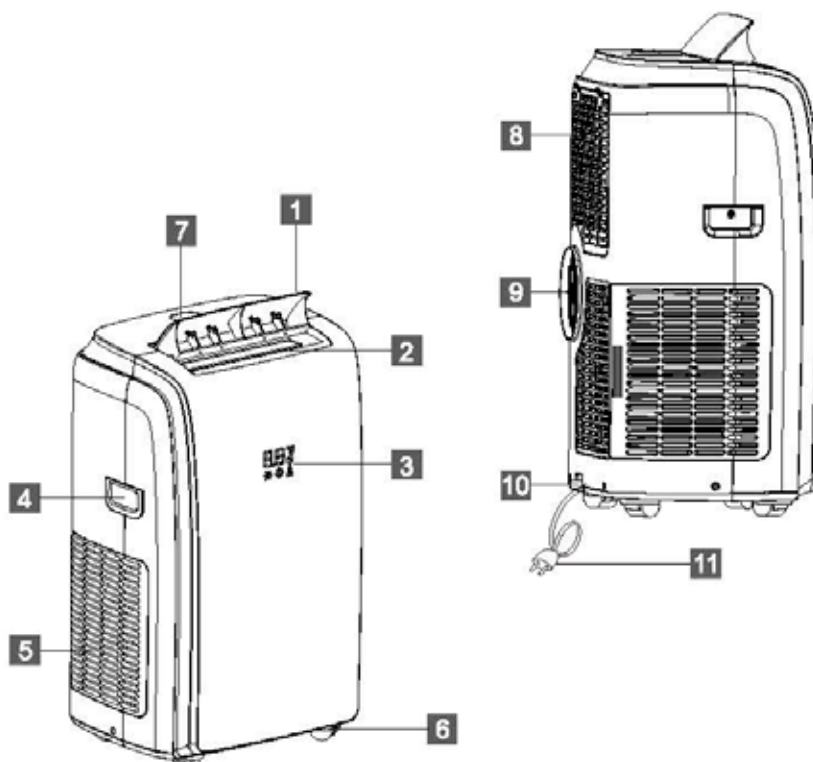

1. LISEZ PRÉALABLEMENT LE MANUEL D'UTILISATION.

2. EN CAS DE DOUTE, CONTACTEZ VOTRE REVENDEUR.

Madame, Monsieur,

Toutes nos félicitations pour l'achat de votre climatiseur. Outre le refroidissement de l'air, ce climatiseur possède trois autres fonctions, à savoir la déshumidification, la circulation et la filtration de l'air. Le climatiseur roulant est très facile à utiliser et à déplacer. Vous venez d'acquérir un produit de qualité dont vous pourrez profiter pendant de longues années à condition de l'utiliser de façon adéquate. C'est pourquoi nous vous invitons à lire d'abord ce mode d'emploi, pour assurer une durée vie optimale à votre climatiseur. Nous vous souhaitons beaucoup de fraîcheur et de confort avec votre climatiseur.

Cordiales salutations,

PVG Holding B.V.

Service Clients

## A PRESCRIPTIONS DE SÉCURITÉ

Lisez attentivement ce manuel d'utilisation avant d'utiliser l'appareil et conservez-le pour toute référence ultérieure. Installez cet appareil uniquement s'il est conforme à la législation, aux ordonnances et aux normes locales et nationales. Ce produit a été conçu pour être utilisé comme climatiseur dans des maisons résidentielles, et il doit être utilisé uniquement dans des endroits secs, dans des conditions domestiques normales et en intérieur, dans un séjour, une cuisine ou un garage.



### IMPORTANT

- L'installation doit entièrement répondre aux réglementations, ordonnances et normes en vigueur localement.
- L'appareil est conçu exclusivement pour une utilisation dans un lieu sec, à l'intérieur de la maison.
- Vérifiez la tension du réseau. Cet appareil est conçu uniquement pour une prise de courant avec mise à la terre avec une tension de raccordement de 230 V / 50 Hz.
- L'appareil DOIT toujours être branché sur une prise de terre. Si l'alimentation électrique n'est pas connectée à la terre, l'appareil ne doit absolument pas être branché.
- La fiche électrique doit toujours être facilement accessible lorsque l'appareil est branché.
- Lisez soigneusement ce manuel et suivez les instructions.

Avant de brancher l'appareil, vérifiez si:

- la tension de raccordement est bien la même que celle indiquée sur la plaque signalétique;
- la prise et l'approvisionnement en courant sont bien adaptés à l'appareil;
- la fiche électrique rentre bien dans la prise de contact;
- l'appareil est bien posé sur une surface plane et stable.

Si vous n'êtes pas certain que tout est en ordre, faites vérifier l'installation électrique par un professionnel.

- Cet appareil est fabriqué selon les normes de sécurité CE. Soyez cependant prudent lors de son utilisation, comme avec tout autre appareil électrique.
- Ne couvrez jamais la grille d'entrée et de sortie d'air.
- Avant de déplacer l'appareil, videz le réservoir d'eau par l'ouverture prévue à cet effet.
- Ne mettez jamais l'appareil en contact avec des produits chimiques.
- N'introduisez aucun objet dans les ouvertures de l'appareil.
- Pour éviter tout risque de court-circuit, ne mettez JAMAIS l'appareil en contact avec de l'eau. Ne pas le vaporiser ni le tremper dans de l'eau.
- Débranchez toujours l'appareil avant d'en nettoyer ou d'en changer une pièce.
- Ne branchez JAMAIS l'appareil sur une rallonge électrique. Si vous ne disposez pas de prise de courant avec mise à la terre, faites assurer l'installation par un électricien reconnu.



- Comme avec tous les appareils électriques, soyez prudent et attentif lorsque des enfants se trouvent près de l'appareil.
- Si une éventuelle réparation est nécessaire (en dehors des activités d'entretien), faites-la exécuter par un technicien agréé ou par votre distributeur. Dans le cas contraire, vous risquez d'annuler votre garantie.
- Débranchez toujours l'appareil lorsque vous ne l'utilisez pas.
- Si le cordon électrique de l'appareil est endommagé, faites-le toujours changer par votre distributeur, le service après-vente ou un technicien agréé.
- Cet appareil n'est pas conçu pour des utilisateurs (y compris les enfants) qui présentent un handicap moteur, mental ou sensoriel, ou qui manquent d'expérience et de connaissances, sauf s'ils sont surveillés par une personne responsable de leur sécurité.
- Surveillez les enfants présents, ils ne doivent en aucun cas jouer avec l'appareil.
- Cet appareil peut être utilisé par des enfants de plus de 8 ans et des personnes aux capacités physiques, sensorielles ou mentales réduites, ou manquant d'expérience et de connaissances ; il faut pour cela leur avoir fourni un encadrement ou des consignes à propos de l'utilisation sécurisée de l'appareil et leur avoir expliqué clairement les dangers potentiels.
- Ne pas laisser les enfants jouer avec l'appareil.
- Les enfants ne doivent pas être chargés du nettoyage et de l'entretien de l'appareil sauf s'ils sont encadrés.



## ATTENTION!

- N'utilisez jamais l'appareil avec un cordon ou une fiche électrique endommagé. Ne serrez jamais le cordon électrique et évitez tout contact avec des arêtes tranchantes.
- Ne jamais utiliser l'appareil dans une pièce fermée hermétiquement sous risque de créer une sous pression, ce qui peut perturber le fonctionnement et la sécurité des chauffe-eaux, hottes aspirantes, fours etc.
- Le non-respect des instructions peut conduire à une annulation de la garantie de l'appareil

## B ACCESSOIRES

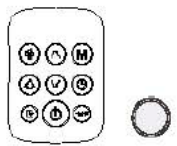
PIÈCES	DÉSIGNATION DES PIÈCES	QUANTITÉ
	Tuyau d'échappement Entrée du tuyau Sortie du tuyau	1 ensemble
	Languette plastifiée	1 ensemble
	Batteries de la télécommande (*)	1 ensemble

A noter : Toutes les instructions de ce manuel sont uniquement à titre explicatif.  
Votre appareil peut être légèrement différent.

## C INSTRUCTIONS D'INSTALLATION

### ÉVACUER L'AIR CHAUD

En mode Cool (Refroidir), l'appareil doit être placé près d'une fenêtre ou d'une ouverture afin que l'air chaud d'échappement soit acheminé vers l'extérieur.

Positionnez d'abord l'unité sur un plancher plat et veillez à ce qu'il y ait un espace d'au moins 30 cm (12") autour de l'unité, et qu'elle soit à proximité d'une source d'alimentation à une seule sortie de circuit.

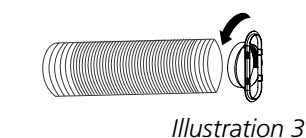
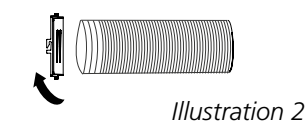
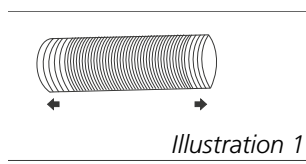

- 1 Déployez l'un des côtés du tuyau (Illustration 1) et vissez l'entrée du tuyau (Illustration 2).
- 2 Déployez l'autre extrémité du tuyau et vissez-la à la sortie du tuyau (Illustration 3).
- 3 Installez l'entrée du tuyau dans l'unité (Illustration 4).
- 4 Fixez la sortie du tuyau dans la languette plastifiée et scellez-la (Illustration 5 et 6).

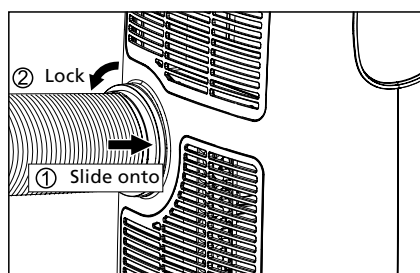
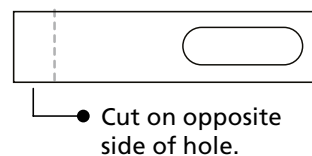

Fig. 4



Votre languette plastifiée a été conçue pour s'adapter à la plupart des applications de fenêtres verticales et horizontales standard. Toutefois, il peut s'avérer nécessaire de modifier certains aspects des procédures d'installation pour certains types de fenêtres. La languette plastifiée peut être fixée avec des vis.

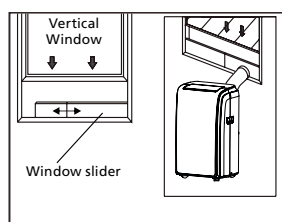

Illustration 5

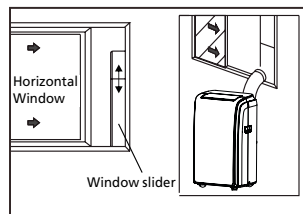

Illustration 6



Si l'ouverture de la fenêtre est inférieure à la longueur minimale de la languette plastifiée, coupez l'extrémité afin que la fixation soit suffisamment courte pour tenir dans l'ouverture de la fenêtre. Ne jamais découper le trou de la languette plastifiée.

### INSTALLATION DE LA LANGUETTE PLASTIFIÉE

- 1 Paris :
  - A) Panneau
  - B) Panneau à un trou
  - C) Panneau sans trou (peut ne pas être fourni)
  - D) Vissez pour verrouiller la languette plastifiée en place



## 2 Montage

Faites glisser les panneaux B et C dans le panneau A et dimensionnez à la largeur de la fenêtre. Les tailles de fenêtres peuvent varier. Lors du dimensionnement de la largeur de la fenêtre, veillez à ce que le montage du kit de fenêtre soit exempt d'espaces vides et/ou poches d'air lors de la prise des mesures.

- 3 Verrouillez la vis dans les trous correspondant à la largeur requise par votre fenêtre pour veiller à ce qu'il n'y ait pas d'espace ou de poches d'air dans l'ensemble du montage du kit de fenêtre après l'installation.

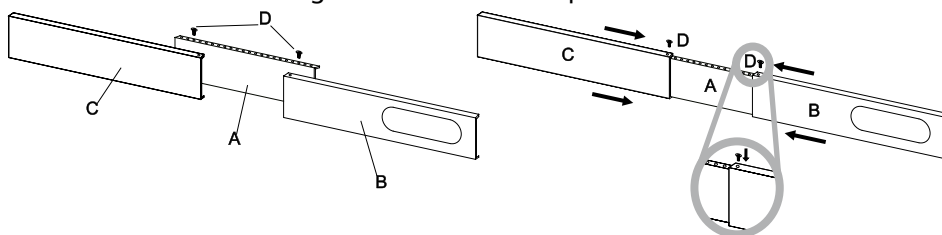

## EMPLACEMENT

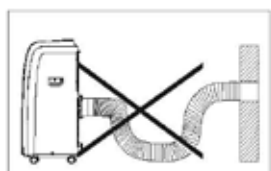
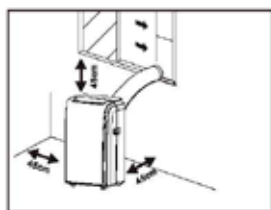

- L'unité devrait être placée sur une base solide afin de minimiser le bruit et les vibrations. Pour un positionnement sûr et sécurisé, placez l'unité sur un sol lisse et à niveau, suffisamment solide pour supporter l'unité.
- L'unité comporte des roulettes pour faciliter son déplacement, mais elle ne devrait être utilisée que sur des surfaces lisses et plates. Soyez prudent lorsque vous roulez l'unité sur des surfaces recouvertes de tapis. Usez de prudence et protégez les planchers lorsque vous faites rouler l'unité sur des planchers de bois. Ne tentez pas de faire rouler l'unité sur des objets.
- L'unité doit être placée à proximité d'une prise de courant correctement mise à la terre.
- Ne placez jamais d'obstacles autour de l'entrée ou de la sortie d'air de l'unité.
- Laissez au moins 45 cm d'espace à l'écart du mur pour une climatisation efficace.
- Le tuyau peut être allongé, mais il est préférable de le laisser à la longueur minimale requise. Veillez également à ce que le tuyau ne soit pas trop courbé ou affaissé.

## D DESCRIPTION DE L'ÉCRAN D'AFFICHAGE

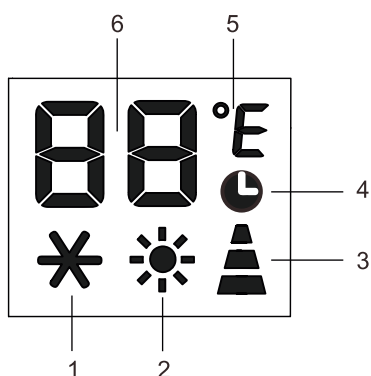

1. Symbole REFROIDIR
2. Symbole CHALEUR\*
3. Indicateur de vitesse du VENTILATEUR
4. Symbole de la MINUTERIE
5. Symbole de la température
6. Indicateur de température

\* signifie que seul le modèle de pompe à chaleur possède cette option.

## FONCTIONNEMENT DU PANNEAU DE COMMANDE

Le panneau de commande est situé sur le dessus de l'appareil, vous permettant de gérer les fonctions des pièces sans télécommande, mais pour exploiter pleinement son potentiel, vous devez utiliser la télécommande.

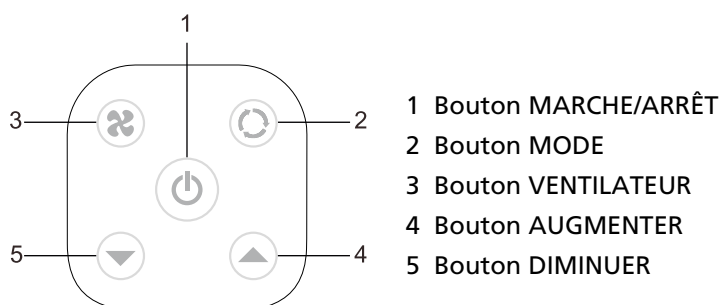

## METTRE L'APPAREIL EN MARCHÉ

Branchez dans la prise de courant, puis l'appareil sera en veille.

Appuyez sur le bouton pour mettre l'appareil en marche. La dernière fonction active au moment où l'appareil s'est éteint apparaîtra.



Ne jamais éteindre l'appareil en le débranchant du secteur. Toujours appuyer sur le bouton , puis attendre quelques minutes avant de le débrancher. Cela permet à l'appareil d'effectuer un cycle de vérifications afin de vérifier le fonctionnement.

## DESCRIPTION DE L'ÉCRAN D'AFFICHAGE

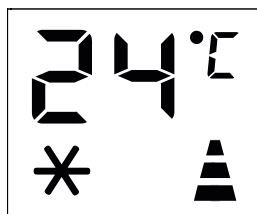

### MODE REFROIDIR

Idéal en temps chaud et humide pour refroidir et déshumidifier la pièce.

Pour définir ce mode correctement :

- Appuyer sur le bouton M à quelques reprises jusqu'à ce que le symbole apparaisse.
- Sélectionner la température cible de 18-35°C (64-90°F) en appuyant sur le bouton ou jusqu'à ce que la valeur correspondante soit affichée.
- Sélectionner la vitesse de ventilation requise en appuyant sur le bouton.

Trois vitesses sont disponibles :

- VITESSE MAXIMALE**: pour une puissance maximale du ventilateur
- VITESSE MOYENNE** : réduit les niveaux de bruit tout en conservant un bon niveau de confort
- VITESSE FAIBLE** : pour un fonctionnement silencieux

En été, la température la plus appropriée pour la pièce varie de 24 à 27°C (75 à 81°F). Toutefois, il est recommandé de ne pas régler l'appareil à une température trop inférieure à celle extérieure. La différence de vitesse du ventilateur est plus perceptible lorsque l'appareil est en mode VENTILATEUR, mais cela peut ne pas être aussi apparent en mode REFROIDIR.

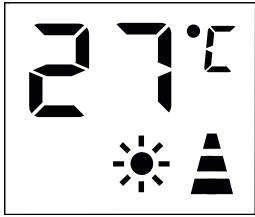

### ☼ **MODE CHALEUR\***

\* signifie que seul le modèle de pompe à chaleur possède cette option.

Pour définir ce mode correctement :

- Appuyer sur le bouton M à quelques reprises jusqu'à ce que le ☼ symbole apparaisse.
- Sélectionner la température cible de 13-27°C (55-81°F) en appuyant sur le bouton Λ ou V jusqu'à ce que la valeur correspondante soit affichée.
- Sélectionner la vitesse de ventilation requise en appuyant sur le ⚙ bouton.

Trois vitesses sont disponibles :

🔊 **VITESSE MAXIMALE** : pour une puissance maximale du ventilateur

🔊 **VITESSE MOYENNE** : réduit les niveaux de bruit tout en conservant un bon niveau de confort

🔊 **VITESSE FAIBLE** : pour un fonctionnement silencieux

- L'eau est retirée de l'air et recueillie dans le réservoir.
- Lorsque le réservoir est plein, l'appareil s'éteint et "Ft" (réservoir plein) apparaît sur l'affichage. Le bouchon du réservoir doit être retiré et vidé. Faites s'écouler l'eau restant dans une cuvette. Lorsque toute l'eau a été évacuée, remettez le bouchon en place.
- Lorsque le réservoir a été vidé, l'appareil redémarre.

N.B.: - En cas de fonctionnement dans des pièces très froides, l'appareil dégivre automatiquement, interrompant momentanément le fonctionnement normal. "L E" apparaît sur l'affichage.

Au cours du fonctionnement, il est normal que le bruit provoqué par l'appareil change.

- Dans ce mode, vous devrez probablement attendre quelques minutes avant que l'appareil ne commence à émettre de l'air chaud.
- Dans ce mode, le ventilateur peut fonctionner pendant de courtes périodes, même si la température réglée a déjà été atteinte.

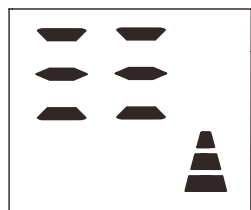

### 🌀 **MODE VENTILATEUR**

Lorsque vous utilisez l'appareil dans ce mode, le tuyau d'air n'a pas besoin d'être fixé.

- Appuyer sur le bouton M à quelques reprises jusqu'à ce que le 🌀 symbole apparaisse.
- Sélectionner la vitesse de ventilation requise en appuyant sur le ⚙ bouton.

Trois vitesses sont disponibles :

🔊 **Vitesse maximale** : pour une puissance maximale du ventilateur

🔊 **Vitesse moyenne** : réduit les niveaux de bruit tout en conservant un bon niveau de confort

🔊 **Vitesse faible** : pour un fonctionnement silencieux

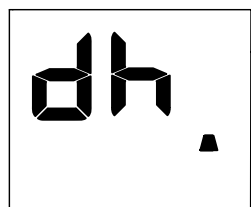

### 💧 **MODE DÉSHUMIDIFIER**

Idéal pour réduire l'humidité de la pièce (au printemps et en automne, dans



les pièces humides, lors de périodes pluvieuses, etc.).

En mode déshumidifier, l'appareil doit être préparé de la même manière que pour le mode refroidir, avec le tuyau d'évacuation d'air fixé afin de permettre à l'humidité d'être évacuée à l'extérieur.

Pour définir ce mode correctement :

- Appuyer sur le bouton M à quelques reprises jusqu'à ce que le **dh** symbole apparaisse
- Sélectionner la vitesse de ventilation requise en appuyant sur le  bouton.

Trois vitesses sont disponibles :

-  **Vitesse maximale** : pour obtenir le meilleur effet de déshumidification.
-  **Vitesse moyenne** : peut réduire le niveau de bruit tout en conservant un meilleur effet de déshumidification.
-  **Vitesse faible** : pour un fonctionnement silencieux, mais cela affaiblit relativement l'effet de déshumidification.

### CHANGER L'UNITÉ DE TEMPÉRATURE

Lorsque l'appareil est en veille, appuyez sur le bouton M pendant 20 secondes, puis vous pourrez changer la température de l'unité.

Par exemple :

Avant le changement, en mode refroidir, l'écran s'affiche comme sur l'illustration 1.

Après le changement, en mode refroidir, l'écran s'affiche comme sur l'illustration 2.



illustration 1

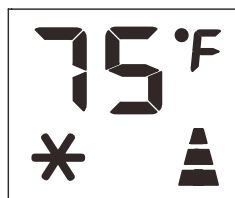





illustration 2

### DIAGNOSTIC AUTOMATIQUE









L'appareil dispose d'un système de diagnostic automatique, permettant d'identifier un certain nombre de dysfonctionnements. Les messages d'erreurs sont affichés sur l'écran de l'appareil

SI AFFICHÉ :	QUE DEVRAIS-JE FAIRE ?
 FAIBLE TEMPÉRATURE (prévention du gel)	L'appareil est muni d'un dispositif de protection contre le gel afin d'éviter la formation excessive de glace. L'appareil redémarre automatiquement lorsque le processus de dégivrage est complété.
 DÉFAILLANCE DE LA SONDE (capteur endommagé)	Si cela est affiché, contactez votre centre de service local agréé.

 <b>RÉSERVOIR PLEIN</b> (réservoir de sécurité plein)	Videz le réservoir de sécurité interne en suivant les instructions du paragraphe "Opérations de fin de saison".
--	---

## E MANUEL DE LA TÉLÉCOMMANDE



-  Bouton Ventilateur
-  Bouton Oscillation
-  Bouton Veille
-  Bouton Augmenter
-  Bouton Diminuer
-  Bouton Marche/Arrêt
-  Bouton Mode
-  Bouton Timer (minuterie)
-  °C/°F Bouton Commutateur de l'unité



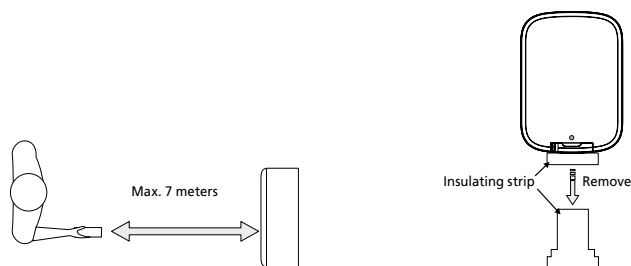





- ✓ Pointez la télécommande vers le récepteur de l'appareil
- ✓ La télécommande ne doit pas être éloignée de plus de 7 mètres de l'appareil (sans aucun obstacle entre la télécommande et le récepteur).
- ✓ La télécommande doit être manipulée avec le plus grand soin. Ne pas la laisser tomber ou l'exposer à la lumière directe du soleil ou à des sources de chaleur. Si la télécommande ne fonctionne pas, veuillez essayer de retirer la batterie et de la remettre en place.







### RÉGLAGE DE LA MINUTERIE

Cette minuterie peut être utilisée pour retarder le démarrage ou l'arrêt de l'appareil. Cela évite de gaspiller de l'électricité en optimisant les périodes de fonctionnement.

#### Démarrage de la programmation

- Mettez l'appareil en marche, choisissez le mode désiré, par exemple refroidir, 24°C, vitesse élevée du ventilateur. Éteignez l'appareil.
- Appuyez sur le bouton , l'écran affichera 1-24 heures, et le symbole  le symbole  et le symbole  clignoteront ensemble. (Illustration 3)
- Appuyez à de nombreuses reprises, jusqu'à ce que l'heure correspondante s'affiche. Attendez avant 5 secondes, la minuterie sera active, puis seul le symbole  sera affiché à l'écran. (Illustration 4)
- Appuyez à nouveau sur le bouton  ou le bouton  la minuterie sera annulée, et le symbole  ne sera plus affiché à l'écran.

## Arrêt de la programmation

- Lorsque l'appareil est en fonctionnement, appuyez sur le bouton  l'écran affichera les heures et plusieurs symboles clignoteront ensemble. (Illustration 5)
- Appuyez à de nombreuses reprises, jusqu'à ce que l'heure correspondante s'affiche. Attendez environ 5 secondes, la minuterie sera active. Alors, seul le symbole  sera affiché à l'écran. (Illustration 6)
- Appuyez à nouveau sur le bouton  ou le bouton  la minuterie sera annulée, et le symbole  ne sera plus affiché à l'écran.

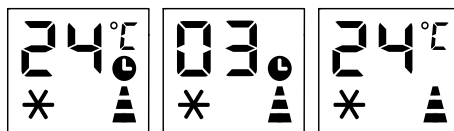
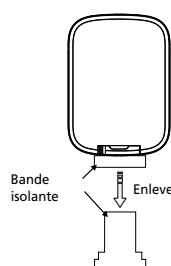

illustration 5 illustration 6 illustration. 7



La télécommande viendra avec une batterie déjà installée. Lorsque vous utiliserez la télécommande pour la première fois, retirez la bande isolante transparente du boîtier de la batterie en la tirant délicatement.

## REPLACEMENT DE LA BATTERIE

Pour remplacer la batterie, suivez les étapes ci-dessous :

- 1 Pousser la broche vers le bas et enlever le couvercle de batterie
- 2 Remplacez la batterie et faites glisser le couvercle de la batterie à sa place sur la télécommande ;

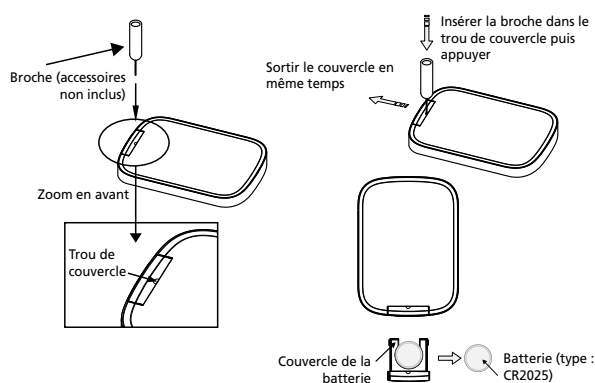

## F NETTOYAGE DES FILTRES À AIR

Afin que votre appareil fonctionne efficacement, vous devriez nettoyer le filtre après chaque semaine de fonctionnement. Le filtre de l'évaporateur peut être retiré comme sur l'illustration 28.

Les filtres du condenseur sont deux pièces.

Étape 1: Retirez le filtre comme sur l'illustration 29.

Étape 2: Retirez l'autre filtre comme sur l'illustration 30-31.

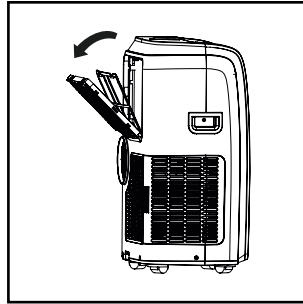

illustration. 28

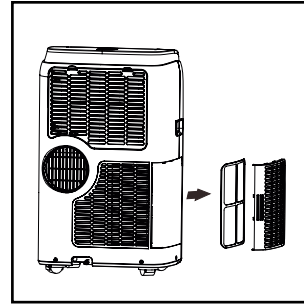

illustration. 29

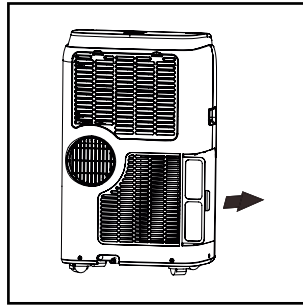

illustration. 30

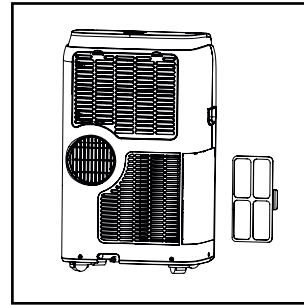

illustration. 31

Utilisez un aspirateur pour enlever les accumulations de poussière du filtre. S'il est très sale, plongez-le dans de l'eau tiède et rincez à de nombreuses reprises. L'eau ne doit jamais être plus chaude que 40°C (104°F). Après le lavage, laissez le filtre sécher, puis fixez la grille d'aspiration à l'appareil.

## G MÉTHODE DE DRAINAGE DE L'EAU

En cas d'une condensation excessive d'eau à l'intérieur de l'appareil, ce dernier cesse de fonctionner et affiche "F L" (RÉSERVOIR PLEIN tel que mentionné dans la section DIAGNOSTIQUE AUTOMATIQUE.

Cela indique que la condensation de l'eau doit être évacuée en utilisant les procédures suivantes :

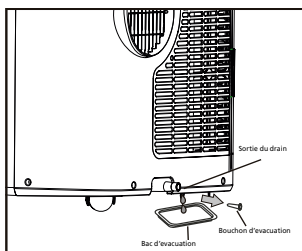

illustration. 24

Drainage manuel (Illustration 24)

Dans des zones à humidité élevée, l'eau peut devoir être évacuée

- 1 Débranchez l'appareil de la source d'alimentation.
- 2 Placez un bac d'évacuation sous le bouchon d'évacuation inférieur. Voir le schéma.
- 3 Retirez le bouchon d'évacuation inférieur.
- 4 L'eau va s'écouler et être recueillie dans le bac d'évacuation (peut ne pas être fourni).
- 5 Une fois que l'eau est évacuée, remplacez le bouchon d'évacuation inférieur de manière ferme.
- 6 Mettez l'appareil en marche.

## H MONTAGE D'AUTRES COMPOSANTS FOURNIS

### Installation du drain de condensation permanent

Drainage en continu (Illustration 25)

Lorsque vous utilisez l'appareil en mode déshumidificateur, un drainage continu est recommandé.

- 1 Débranchez l'appareil de la source d'alimentation.
- 2 Retirez le bouchon d'évacuation. Au cours de cette opération, de l'eau résiduelle peut se répandre. Veuillez donc avoir un bac à votre disposition pour recueillir l'eau.
- 3 Raccordez le tuyau de drainage (12,7 mm ou 1/2", peut ne pas être fourni). Voir le schéma.
- 4 L'eau peut être évacuée en continu à travers le tuyau, se rendant dans le drain du sol ou dans un seau.
- 5 Mettez l'appareil en marche.

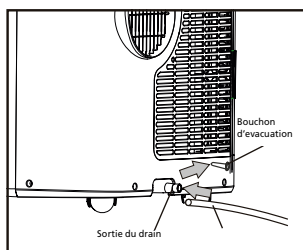

illustration. 25

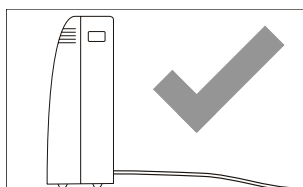

illustration. 26

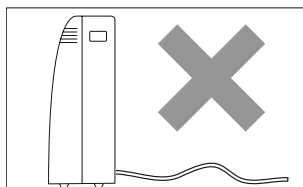



illustration. 27



#### NOTE

Assurez-vous que la hauteur et la section du tuyau d'évacuation ne soient pas plus hautes que celles de la sortie d'évacuation ou le réservoir d'eau pourrait ne pas être évacué. (Illustration 26 et Illustration 27)

## I NETTOYAGE

Avant le nettoyage ou l'entretien, éteignez l'appareil en appuyant sur le bouton  du panneau de commande ou de la télécommande. Attendez quelques minutes, puis débranchez-le de la prise de courant

### NETTOYAGE DE LA MACHINE

Nettoyez de préférence l'appareil à l'aide d'un chiffon légèrement humidifié, puis séchez-le à l'aide d'un chiffon sec.

- Ne lavez jamais l'appareil à l'eau. Cela pourrait être dangereux.
- Ne jamais utiliser d'essence, d'alcool ou de solvants pour nettoyer l'appareil.
- Ne jamais pulvériser de liquides insecticides ou similaires.

## J OPÉRATIONS DE DÉBUT DE FIN DE SAISON

### DÉBUT DES VÉRIFICATIONS DE SAISON

Assurez-vous que le câble d'alimentation et la prise ne soient pas endommagés et que le système de mise à la terre est efficace. Suivez les instructions d'installation avec précision.

### OPÉRATIONS DE FIN DE SAISON

Pour vider complètement le circuit interne d'eau, retirez le bouchon (Illustration 32). Faites s'écouler l'eau restant dans une cuvette. Lorsque toute l'eau a été évacuée, remettez le bouchon en place. Nettoyez le filtre et séchez-le soigneusement avant de le remettre en place.

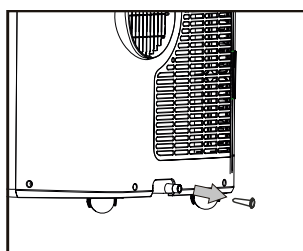

illustration. 32



## L DÉPANNAGE

PROBLÈME	CAUSE	SOLUTION
L'appareil ne s'allume pas.	<ul style="list-style-type: none"> <li>• Il n'y a pas de courant</li> <li>• Il n'est pas branché sur le secteur</li> <li>• Le dispositif de sécurité interne a été déclenché</li> </ul>	<ul style="list-style-type: none"> <li>• Patientez</li> <li>• Branchez sur le secteur</li> <li>• Patientez pendant 30 minutes, puis si le problème persiste, contactez votre centre de service</li> </ul>
L'appareil ne fonctionne que pendant une courte période	<ul style="list-style-type: none"> <li>• Il y a des courbes dans le tuyau d'échappement d'air</li> <li>• Quelque chose empêche l'air d'être évacué</li> </ul>	<ul style="list-style-type: none"> <li>• Positionnez le tuyau d'échappement d'air correctement, en le gardant aussi court et sans courbes que possible afin d'éviter les engorgements</li> <li>• Vérifiez et enlevez tous les obstacles qui obstruent l'évacuation d'air</li> </ul>
L'appareil fonctionne, mais ne refroidit pas la pièce	<ul style="list-style-type: none"> <li>• Fenêtres, portes et/ou rideaux ouverts</li> </ul>	<ul style="list-style-type: none"> <li>• Fermez les portes, les fenêtres et les rideaux, en tenant compte des « conseils pour une bonne utilisation » donnés ci-dessus</li> </ul>
	<ul style="list-style-type: none"> <li>• Il y a des sources de chaleur dans la pièce (four, sèche-cheveux, etc.)</li> </ul>	<ul style="list-style-type: none"> <li>• Enlevez toutes les sources de chaleur de la pièce</li> </ul>
	<ul style="list-style-type: none"> <li>• Le tuyau d'échappement d'air est détaché de l'appareil</li> </ul>	<ul style="list-style-type: none"> <li>• Fixez le tuyau d'échappement d'air au boîtier, soit à l'arrière de l'appareil</li> </ul>
	<ul style="list-style-type: none"> <li>• Les spécifications techniques de l'appareil ne sont pas adaptées à la pièce dans laquelle il se trouve</li> </ul>	
Au cours du fonctionnement, il y a une odeur désagréable dans la pièce	<ul style="list-style-type: none"> <li>• Filtre à air bouché</li> </ul>	<ul style="list-style-type: none"> <li>• Nettoyez le filtre comme décrit ci-dessus</li> </ul>
L'appareil ne fonctionne pas pendant environ trois minutes après l'avoir redémarré	<ul style="list-style-type: none"> <li>• Le dispositif de sécurité du compresseur interne empêche le redémarrage de l'appareil jusqu'à ce que le délai de trois minutes se soit écoulé depuis la dernière mise à l'arrêt.</li> </ul>	<ul style="list-style-type: none"> <li>• Patientez. Ce délai fait partie du fonctionnement normal.</li> </ul>
Le message suivant apparaît sur l'affichage. LE / PF/ FE	<ul style="list-style-type: none"> <li>• The appliance has a self diagnosis system to identify a number of malfunctions</li> </ul>	<ul style="list-style-type: none"> <li>• Voir le chapitre DIAGNOSTIC AUTOMATIQUE</li> </ul>

Ne tentez pas d'ouvrir ou de réparer vous-même l'unité. Une réparation non professionnelle entraîne l'annulation de la garantie. Une réparation non professionnelle présente un danger pour l'utilisateur de l'unité.

## M CONDITIONS DE GARANTIE

Le climatiseur a une garantie de 24 mois à partir de la date d'achat. Durant cette période, tous les défauts de fabrication et de matériel sont réparés gratuitement. Le règlement est le suivant:

1. Toutes autres revendications de dommages et intérêts, dommages consécutifs inclus, seront expressément refusés.
2. La réparation ou le changement de pièces durant la période de garantie ne provoque pas un prolongement de cette même garantie.
3. La garantie n'est pas valable en cas de modification de l'appareil, d'utilisation de pièces non d'origine, ou de réparation effectuée par des tierces personnes.
4. Les pièces subissant une usure normale, comme le filtre, ne sont pas garanties.
5. La garantie n'est valable que sur présentation de la preuve d'achat originale et datée sur laquelle aucune modification n'a été apportée.
6. La garantie ne couvre pas les dégâts causés par une utilisation ne respectant pas le mode d'emploi, ou suite à des négligences.
7. Les frais d'expédition et les risques liés à l'envoi du climatiseur ou de ses pièces sont toujours à la charge de l'acheteur.
8. Tout dégât causé par l'utilisation du climatiseur sans filtre, ou avec un filtre d'une autre marque que Qlima, n'est pas couvert par la garantie.

Pour éviter des dépenses inutiles, nous vous conseillons de toujours consulter en premier le mode d'emploi. Si celui-ci ne donne pas de résultat, vous pouvez emmener le climatiseur à réparer chez votre distributeur.



Ne pas jeter des appareils électriques avec les déchets managers municipaux non triés. Utiliser des équipements de collecte séparés. Contacter votre gouvernement local pour toute information concernant les systèmes de collecte disponibles. Si les appareils électriques sont jetés sur des sites d'enfouissement des déchets ou dans déchetteries, des substances dangereuses risquent de pénétrer dans les nappes phréatiques et entrer dans la chaîne alimentaire et peuvent poser des risques à votre santé et bien-être. Lors du remplacement d'appareils électriques usagés par des appareils neufs, le revendeur est tenu de reprendre votre vieil appareil pour recyclage au moins gratuitement. Ne jetez pas les piles dans le feu car elles pourraient exploser ou rejeter des liquides dangereux. Si vous remplacez ou si vous détruisez la télécommande, retirez les piles et jetez-les conformément aux lois en vigueur car elles nuisent à l'environnement.

**Environnement:** Cet appareil contient un gaz fluoré à effet de serre dont l'utilisation est régie par le protocole de Kyoto. Toute réparation ou démontage de cet appareil doit exclusivement être effectué par un personnel qualifié.

Cet appareil contient du gaz réfrigérant R290. Voir quantité dans le tableau ci-dessus. Ne diffusez pas de gaz R290 dans l'atmosphère: R290 est un gaz fluoré à effet de serre à potentiel de réchauffement global (Global Warming Potential - GWP) = 3.

Ne pas jeter vos appareils électriques avec vos ordures ménagères. Prière de

les déposer dans les lieux de dépôt prévus à cet effet. Pour toute information concernant le recyclage, merci de vous informer auprès de votre distributeur ou des autorités locales.

## N DONNÉES TECHNIQUES

À utiliser à titre indicatif, sous réserve de modifications

Modèle		P 522	P 528	P 534	PH 534
Capacité de refroidissement*	kW	2,05	2,64	3,2	3,2
Capacité de réchauffement*					2,9
EER*		2,61	2,93	2,67	2,6
Classe EE*	WW	A	A	A	A
COP*					2,8
Classe COP*	WW				A+
Consommation électrique en mode REFROIDISSEMENT	W	785	900	1200	1230
Consommation électrique en mode CHAUFFAGE	W				1035
Consommation électrique en mode Veille	W	0,5	0,5	0,5	0,5
Courant nom.	A	3,4	4,0	5,3	5,4
Poignets	V/Hz/F	220-240 / 50 / 1			
Débit d'air max.	m³/h	300	300	330	300
Déhumidification max. **	L/h	0,6	1,1	1,5	1,5
Dimension de la pièce	m³	75	90	110	110
Type de compresseur		rotatif	rotatif	rotatif	rotatif
Réfrigérant	type / gr / GWP	R290 / 215 / 3	R290 / 245 / 3	R290 / 235 / 3	R290 / 260 / 3
Équivalent CO2	tonnes	0,001	0,001	0,001	0,001
Plage thermostat	°C	18-32	18-32	18-32	18-32
Vitesse de ventilation		3	3	3	3
Niveau de pression acoustique max. / niveau de puissance	dB(A)	56 / 65	56 / 65	56 / 65	57 / 65
Dimensions (l x h x p)	mm	420 x 700 x 310	440 x 715 x 355	440 x 715 x 355	440 x 715 x 355
Poids	kg	27	30,1	31	31
Unité de protection	IP	X0	X0	X0	X0
Contrôle à distance		oui	oui	oui	oui

\* Conforme à la norme EN14511

\*\* Deshumidification, 35°C, 60% HR

## IMPORTANT COMPONENTS

- ❶ Air outlet grille
- ❷ Control panel
- ❸ Castors
- ❹ Intake grille
- ❺ Handles
- ❻ Filter
- ❼ Condensate drain (Dehumidification)
- ❽ Air exhaust hose housing
- ❾ Condensate drain (Heating)
- ❿ Power cable

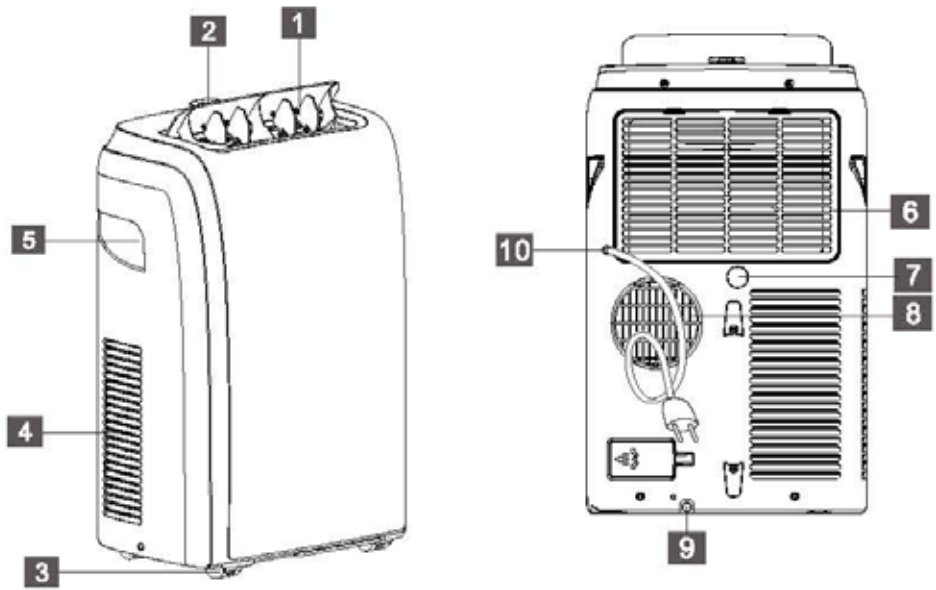

- ❶ Deflector
- ❷ Air outlet grille
- ❸ Display screen
- ❹ Handle (both sides)
- ❺ Intake grille
- ❻ Castors
- ❼ Control panel
- ❽ Intake grille
- ❾ Air outlet grille
- ❿ Condenser drain
- ⓫ Power cable

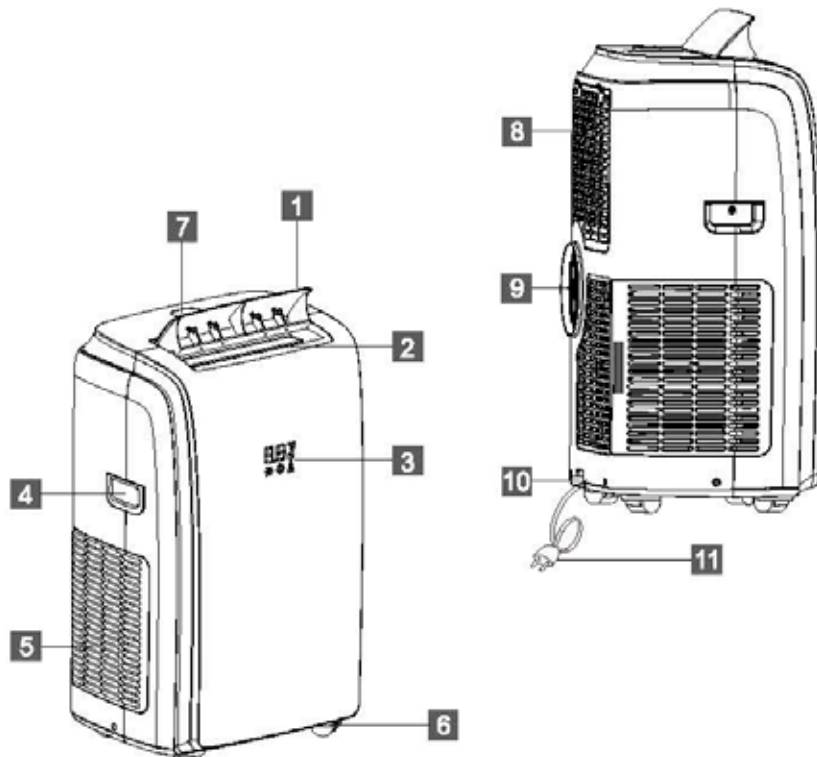

1. READ THE DIRECTIONS FOR USE FIRST.

2. IN CASE OF ANY DOUBT, CONTACT YOUR DEALER.

Dear Sir, Madam,

Congratulations on the purchase of your air conditioner. This air conditioner has three functions in addition to cooling the air, namely, air dehumidification, circulation and filtration. The mobile air conditioner is extremely easy to operate and move. You have acquired a high quality product that will provide you with many years of pleasure, on condition that you use it responsibly. Reading these instructions for use before operating your air conditioner will optimise its life span. We wish you coolness and comfort with your air conditioner.

Yours sincerely,

PVG Holding B.V.

Customer service department

## A SAFETY INSTRUCTIONS

Read this user manual carefully before using the appliance and keep it for future reference. Install this device only when it complies with local/national legislation, ordinances and standards. This product is intended to be used as an air conditioner in residential houses and is only suitable for use in dry locations, in normal household conditions, indoors in living room, kitchen and garage.



### IMPORTANT

- The installation must be completely in accordance with local regulations, ordinances and standards.
- The device is suitable exclusively for use in dry places, indoors.
- Check the mains voltage. This device is suitable exclusively for earthed sockets – connection voltage 230 Volt/ 50 Hz.
- The device **MUST** always have an earthed connection. You may absolutely not connect the device if the power supply is not earthed.
- The plug must always be easily accessible when the device is connected.
- Read these instructions carefully and follow the directions.

Before connecting the device, check that:

- The connection voltage corresponds to that on the type plate.
- The socket and power supply are suitable for the device.
- The plug on the cable fits the socket.

- The device is on a stable and flat surface.

Have the electrical installation checked by a recognised expert if you are not sure that everything is in order.

- The airconditioner is a safe device, manufactured in accordance with CE safety standards. Nevertheless, as with every electrical device, exercise caution when using it.
- Never cover the air inlets and outlets.
- Empty the water reservoir through the water drain before moving it.
- Never allow the device to come into contact with chemicals.
- Do not insert objects into the openings of the device.
- Never allow the device to come into contact with water. Do not spray the device with water or submerge it as this may cause a short circuit.
- Always take the plug out of the socket before cleaning or replacing the device or a part of the device.
- NEVER connect the device with the aid of an extension cable. If a suitable, earthed socket is not available, have one fitted by a recognised electrician.
- Always consider the safety of children in the vicinity of this device, as with every electrical device.
- Always have any repairs – beyond regular maintenance – carried out by a recognised service engineer. Failure to do so may lead to invalidation of the guarantee.
- Always take the plug out of the socket when the device is not in use.

- A damaged electricity cable may only be replaced by the supplier or an authorised person/service point.
- This appliance is not intended for use by persons (including children) with reduced physical, sensory or mental capabilities, or lack of experience and knowledge, unless they have been given supervision or instruction concerning use of the appliance by a person responsible for their safety.
- Children should be supervised to ensure that they do not play with the appliance.
- This appliance can be used by children aged from 8 years and above and persons with reduced physical, sensory or mental capabilities or lack of experience and knowledge if they have been given supervision or instruction concerning use of the appliance in a safe way and understand the hazards involved.
- Children shall not play with the appliance.
- Cleaning and user maintenance shall not be made by children without supervision.





## ATTENTION!

- Never use the device with a damaged power cord, plug, cabinet or control panel. Never trap the power cord or allow it to come into contact with sharp edges.
- Never seal the room - where this device will be used - completely airtight. This will prevent under pressure in this room. Under pressure can disrupt the safe operation of geysers, ventilation systems, ovens, etc.
- Failing to follow the instructions may lead to nullification of the guarantee on this device.



## B INCLUDED PARTS

PARTS	PARTS NAME	QUANTITY
	Exhaust hose Hose inlet Hose outlet	1 set
	Window slider kit	1 set
	Remote Control Battery	1 set

Fig. 1

Note: All the illustrations in this manual are for explanatory purposes only. Your appliance may be slightly different.

## C INSTALLATION

- The unit should be placed on a firm foundation to minimize noise and vibration. For safe and secure positioning, place the unit on a smooth, level floor strong enough to support the unit.
- The unit has casters to aid placement, but it should only be rolled on smooth, flat surfaces. Use caution when rolling on carpeted surfaces. Use caution and

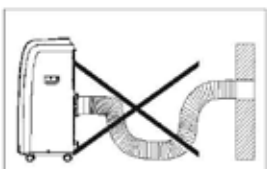
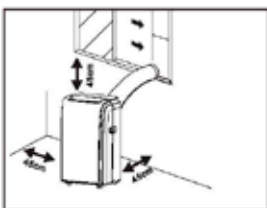

Fig. 2

Protect floors when rolling over wood floors. Do not attempt to roll the unit over objects.

- The unit must be placed within reach of a properly rated grounded socket.
- Never place any obstacles around the air inlet or outlet of the unit.
- Allow at least 45cm of space away from the wall for efficient air conditioning.
- The hose can be extended, but it is the best to keep the length to minimum required. Also make sure that the hose does not have any sharp bends or sags.

## INSTALLATION INSTRUCTIONS

### EXHAUSTING HOT AIR

In the Cool Mode the appliance must be placed close to a window or opening so that the warm exhaust air can be ducted outside.

First position unit on a flat floor and make sure there's a minimum of 12" (30cm) clearance around the unit, and is within the vicinity of a single circuit outlet power source.

**1** Extend either side of the hose (Fig.1) and screw the hose inlet (Fig.2).

**2** Extend the other side of the hose and screw it to the hose outlet (Fig.3).

**3** Install the hose inlet into the unit (Fig.4).

**4** Affix the hose outlet into the window slider kit and seal. (Fig.5 &6).

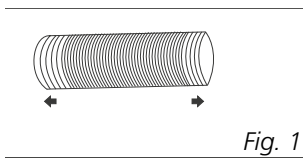

Fig. 1

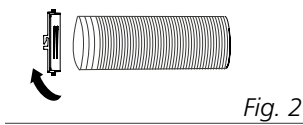

Fig. 2

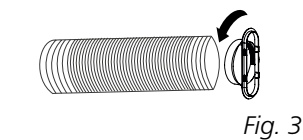

Fig. 3

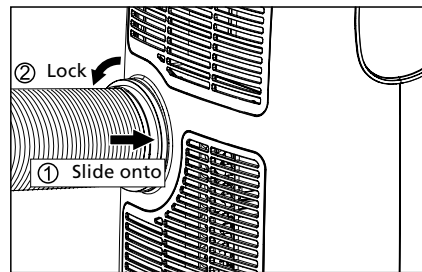
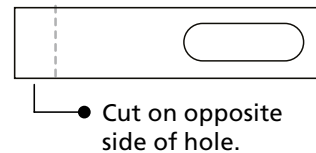

Fig. 4



Your window slider kit has been designed to fit most standard vertical and horizontal window applications, however, it may be necessary for you to modify some aspects of the installation procedures for certain types of windows. The window slider kit can be fastened with screws.



If the window opening is less than the minimum length of the window slider kit, cut the end without the hold in it short enough to fit in the window opening. Never cut out the hole in window slider kit.

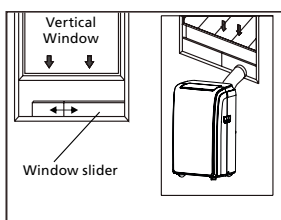

Fig. 5

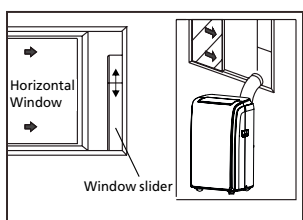

Fig. 6

### WINDOW SLIDER KIT INSTALLATION

**1** Parts:

- A) Panel
- B) Panel with one hole
- C) Panel without hole (maybe not supplied)
- D) Screw to lock window kit in place

**2** Assembly:  
Slide Panel Band C into Panel A and size to window width. Window sizes vary. When sizing the window width, be sure that the window kit assembly is free from gaps from gaps and/or air pockets when taking measurements.

**3** Lock the screw into the holes that correspond With the width that your window requires to ensure that there are no gaps or air pockets in the window kit assembly after installation.

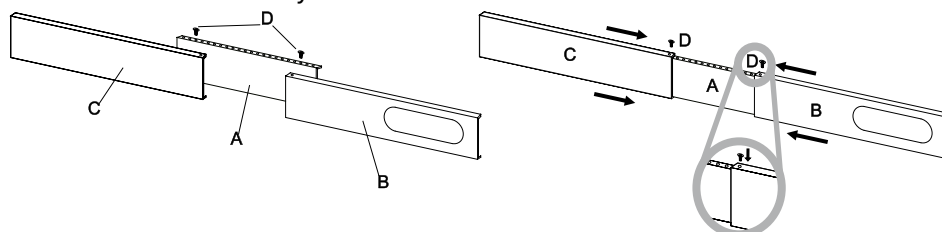

## D DESCRIPTION OF THE DISPLAY SCREEN

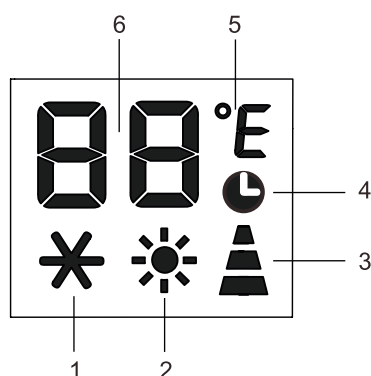

1. COOL symbol
2. HEAT symbol\*
3. FAN Speed indicator
4. TIMER symbol
5. Temperature symbol
6. Temperature indicator

\* means only the heat pump model have this function.

### OPERATING FROM THE CONTROL PANEL

The control panel is on the top of the appliance, enables you to manage part functions without remote controller, but to fully exploit its potential, you must use the remote controller.

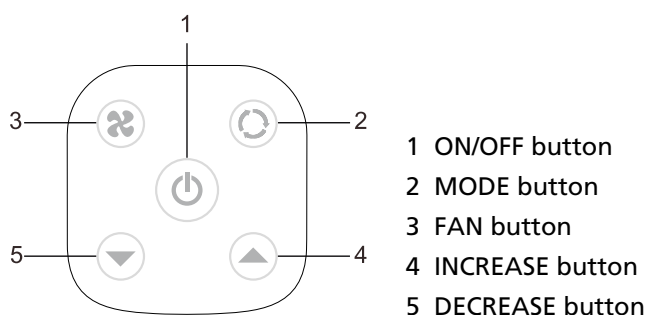

### TURNING THE APPLIANCE ON

Plug into the mains socket, then the appliance is standby. Press the button to make the appliance turn on. The last function active when it was turned off will appear.



Never turn the appliance off by unplugging from the mains. Always press the button , then wait for a few minutes before unplugging. This allows the appliance to perform a cycle of checks to verify operation.

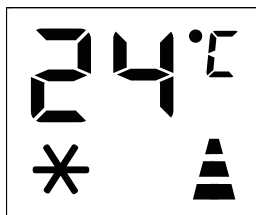

## DESCRIPTION OF THE DISPLAY SCREEN

Plug into the mains socket, then the appliance is standby. Press the  button to make the appliance turn on. The last function active when it was turned off will appear.





### COOL MODE

Ideal for hot muggy weather when you need to cooling and dehumidify the room. To set this mode correctly:

- Press the M button a number of times until the  symbol appears.
- Select the target temperature 18°C-35°C (64 °F-90°F) by pressing the  $\wedge$  or  $\vee$  button until the corresponding value is displayed.
- Select the required fan speed by pressing the  button.

Three speeds are available:

-  **Maximum speed:** for maximum fan power
-  **Medium speed:** reduces noise levels but still maintains a good level of comfort
-  **Low speed:** for silent operation



The most suitable temperature for the room during the summer varies from 24°C to 27°C (75°F to 81°F). You are recommended, however, not to set a temperature much below the outdoor temperature. The fan speed difference is more noticeable when the appliance is under FAN mode but may not be noticeable under COOL mode.





### HEAT MODE

\* means only the heat pump model have this function.

To set this mode correctly:

- Press the M button a number of times until the  symbol appears.
- Select the target temperature 13°C-27°C (55 °F-81°F) by pressing the  $\wedge$  or  $\vee$  button until the corresponding value is displayed.
- Select the required fan speed by pressing the  button.

Three speeds are available:

-  **Maximum speed:** for maximum fan power
-  **Medium speed:** reduces noise levels but still maintains a good level of comfort
-  **Low speed:** for silent operation

- Water is removed from the air and collected in the tank.
- When the tank is full, the appliance shuts down and "Ft" (full tank) appears on the display. The tank cap must be extracted and emptied. Run off all water left into a basin. When all the water has been drained, put the cap back in place.
- When the tank has been emptied, the appliance starts up again.

N.B.: - When operating in very cold rooms, the appliance defreezes automatically, momentarily interrupting normal operation. "L E" appears on the display. During this operation, it is normal for the noise made by the appliance to change.

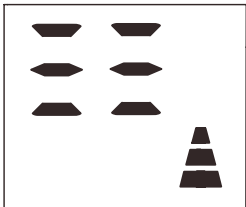

- In this mode, you may have to wait for a few minutes before the appliance starts giving out hot air.

- In this mode, the fan may operate for short periods, even though the set temperature has already been reached.



### FAN MODE

When using the appliance in this mode, the air hose does not need to be attached.

- Press the M button a number of times until the  symbol appears.
- Select the required fan speed by pressing the  button.

Three speeds are available:

Three speeds are available:

 **Maximum speed:** for maximum fan power

 **Medium speed:** reduces noise levels but still maintains a good level of comfort

 **Low speed:** for silent operation

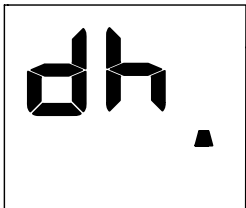



### DRY MODE

Ideal to reduce room humidity (spring and autumn, damp rooms rainy periods, etc).

In dry mode, the appliance should be prepared in the same way as for cool mode, with the air exhaust hose attached to enable the moisture to be discharged outside.

To set this mode correctly:

- Press the M button a number of times until the  symbol appears.
- Select the required fan speed by pressing the  button.

Three speeds are available:

 **Maximum speed:** to achieve the best dehumidify effect.

 **Medium speed:** can reduce noise level but still maintains a better dehumidify effect.

 **Low speed:** for silent operation but weakens the dehumidify effect relatively.

### SWITCH THE UNIT OF TEMPERATURE

When the appliance is standby, press the M button 20 seconds, then you can change the unit of temperature.

For example:

Before change, in cool mode, the screen display like fig 1.

After change, in cool mode, the screen display like fig 2.



Fig. 1

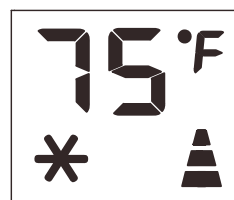





Fig. 2







## SELF-DIAGNOSIS

The appliance has a self diagnosis system to identify a number of malfunctions. Error messages are displayed on the appliance display.

IF IS DISPLAYED	WHAT SHOULD I DO?
 LOW TEMPERATURE (frost prevention)	The appliance is fitted with a frost protection device to avoid excessive formation of ice. The appliance starts up again automatically when the defrosting process is completed.
 PROBE FAILURE (sensor damaged)	If this is displayed, contact your local authorised service centre.
 FULL TANK (safety tank full)	Empty the internal safety tank, following the instructions in the "End of season operations" paragraph.

## E MANUAL OF REMOTE CONTROL



-  Fan button
-  Swing button
-  Sleep button
-  Increase button
-  Decrease button
-  On/Off button
- M** Mode button
-  Timer button
- °C/°F Unit Switch button

- ✓ Point the remote control at the receiver on the appliance.
- ✓ The remote control must be no more than 7 meters away from the appliance (without obstacles between the remote control and the receiver).
- ✓ The remote control must be handled with extreme care. Do not drop it or expose it to direct sunlight or sources of heat. If the remote control do not work, please try to take out the battery, and put it back.

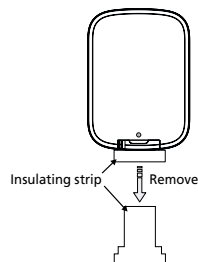
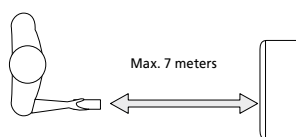

### SETTING THE TIMER

This timer can be used to delay the appliance startup or shutdown, this avoids wasting electricity by optimising operating periods.

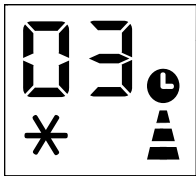

Fig. 3

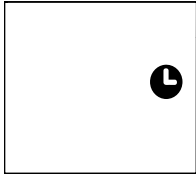

Fig. 4

### Programming start up

- Turn on the appliance, choose the mode you want, for example cool, 24°C, high fan speed.

Turn off the appliance.

- Press the button, the screen will display 1-24 hours, and the symbol and symbol and symbol are flash together. (fig 3)
- Press several times until the corresponding time is displayed. Wait about 5 seconds, the timer will be active, then only the symbol is displayed on screen. (fig 4)
- Press again the button or the button, the timer will be canceled, and the symbol will disappear from screen.

### Programming shut down

- When the appliance is running, press the button, the screen will display hours, and several symbols are flash together. (fig 5)
- Press several times until the corresponding time is displayed. Wait about 5 seconds, the timer will be active. then only the symbol is displayed on screen. (fig 6)
- Press again the button or the button, the timer will be canceled, and the symbol will disappear from screen.

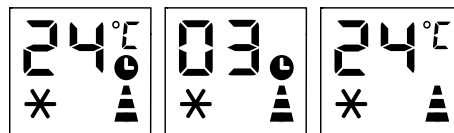
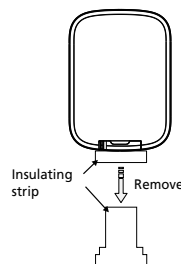

Fig. 5

Fig. 6

Fig. 7



The remote will come with a battery already installed. To use the remote for the first time, remove the transparent insulating strip from the battery housing by gently pulling it out.

### Replacing the Battery

To replace the battery, follow the steps below:

- 1 Press down the pin and remove the battery cover.
- 2 Replace the battery and slide the battery cover back into the remote;

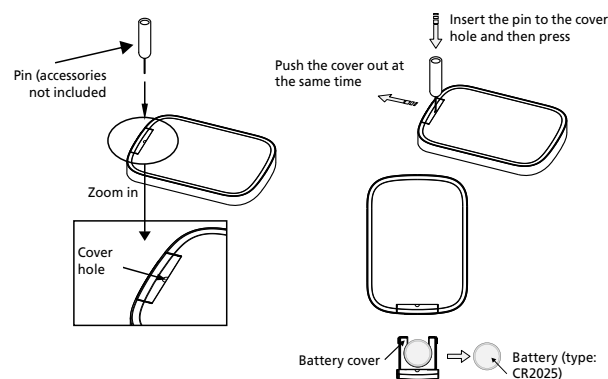

## F CLEANING THE AIR FILTERS

To keep your appliance working efficiently, you should clean the filter every week of operation.

The evaporator filter can take out like fig. 28.

The condenser filters are two pieces.

Step1: Take out one filter like fig. 29.

Step2: Take out other filter like fig.30-31.

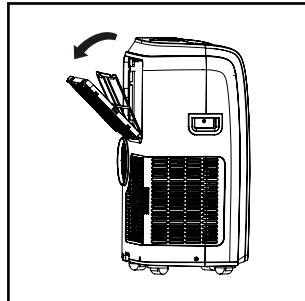

Fig. 28

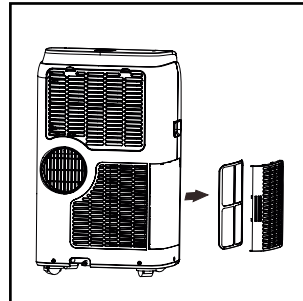

Fig. 29

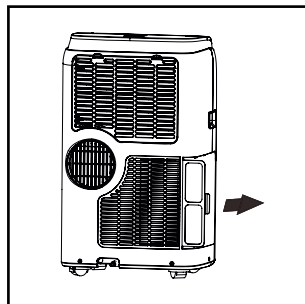

Fig. 30

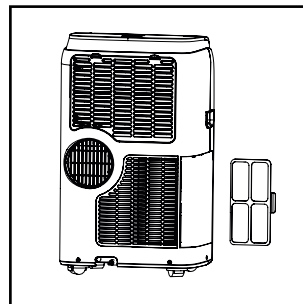

Fig. 31

Use a vacuum cleaner to remove dust accumulations from the filter. If it is very dirty, immerse in warm water and rinse a number of times. The water should never be hotter than 40°. After washing, leave the filter to dry then attach the intake grille to the appliance.

## G WATER DRAINAGE METHOD

When there is excess water condensation inside the unit, the appliance stops running and shows "F t" (FULL TANK as mentioned in SELF-DIAGNOSIE).

This indicates that the water condensation needs to be drained using the following procedures:

Manual Draining (fig.24)

Water may need to be drained in high humidity areas

- 1 Unplug the unit from power source.
- 2 Place a drain pan under the lower drain plug. See diagram.
- 3 Remove the lower drain plug.
- 4 Water will drain out and collect in the drain pan (maybe not supplied).

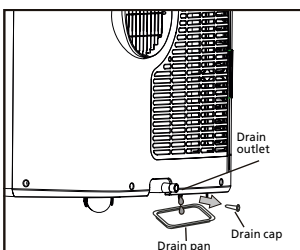

Fig. 24



- 5 After the water is drained, replace the lower drain plug firmly.
- 6 Turn on the unit.

## H FITTING OTHER SUPPLIED COMPONENTS

### Fitting the permanent condensation drain

#### Continuous Draining (fig.25)

While using the unit in dehumidifier mode, continuous drainage is recommended.

- 1 Unplug the unit from the power source.
- 2 Remove the drain plug. While doing this operation some residual water may spill so please have a pan to collect the water.
- 3 Connect the drain hose (1/2" or 12.7mm, maybe not supplied). See diagram.
- 4 The water can be continuously drained through the hose into a floor drain or bucket.
- 5 Turn on the unit.

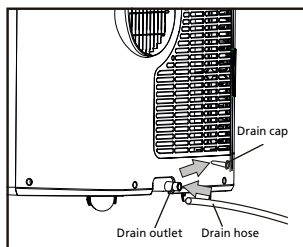

Fig. 25

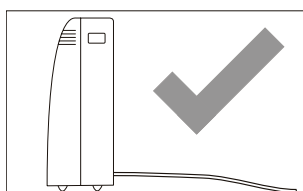

Fig. 26

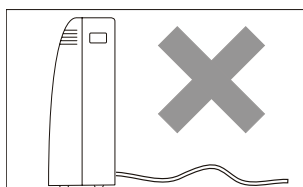

Fig. 27



#### NOTE

Please be sure that the height of and section of the drain hose should not be higher than that of the drain outlet, or the water tank may not be drained. (fig.26 and fig.27)

## I CLEANING

Before cleaning or maintenance, turn the appliance off by pressing the Q) button on the control panel or remote control, wait for a few minutes then unplug from the mains socket.

### CLEANING THE CABINET

You should clean the appliance with a slightly damp cloth then dry with a dry cloth.

- Never wash the appliance with water. It could be dangerous.
- Never use petrol, alcohol or solvents to clean the appliance.
- Never spray insecticide liquids or similar.

## J START-END OF SEASON OPERATIONS

### START OF SEASON CHECKS

Make sure the power cable and plug are undamaged and the earth system is efficient. Follow the installation instructions precisely.

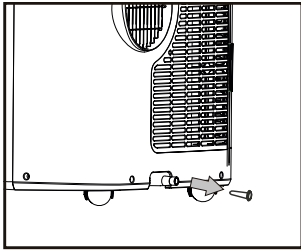

Fig. 32

## END OF SEASON OPERATIONS

To empty the internal circuit completely of water, remove the cap(fig. 32). Run off all water left into a basin. When all the water has been drained, put the cap back in place. Clean the filter and dry thoroughly before putting back.

## L TROUBLE SHOOTING

Phenomenon	Troubleshooting	Solution
The appliance does not come on	<ul style="list-style-type: none"> <li>• There is no current</li> <li>• It is not plugged into the mains</li> <li>• The internal safety device has tripped</li> </ul>	<ul style="list-style-type: none"> <li>• Wait</li> <li>• Plug into the mains</li> <li>• Wait 30 minutes, if the problem persists, contact your service center</li> </ul>
The appliance works for a short time only	<ul style="list-style-type: none"> <li>• Here are bends in the air exhaust hose</li> <li>• Something is preventing the air from being discharged</li> </ul>	<ul style="list-style-type: none"> <li>• Position the air exhaust hose correctly, keeping it as short and free of curves as possible to avoid bottlenecks</li> <li>• Check and remove any obstacles obstructing air discharge</li> </ul>
The appliance works, but does not cool the room	<ul style="list-style-type: none"> <li>• Windows, doors and/or curtains open</li> </ul>	<ul style="list-style-type: none"> <li>• Close doors, windows and curtains, bearing in mind the "tips for correct use" given above</li> </ul>
	<ul style="list-style-type: none"> <li>• There are heat sources in the room (oven, hairdryer, etc)</li> </ul>	<ul style="list-style-type: none"> <li>• Eliminate the heat sources</li> </ul>
	<ul style="list-style-type: none"> <li>• The air exhaust hose is detached from the appliance</li> </ul>	<ul style="list-style-type: none"> <li>• Fit the air exhaust hose in the housing at the back of the appliance</li> </ul>
	<ul style="list-style-type: none"> <li>• The technical specification of the appliance is not adequate for the room in which it is located</li> </ul>	
During operation, there is an unpleasant smell in the room	<ul style="list-style-type: none"> <li>• Air filter clogged</li> </ul>	<ul style="list-style-type: none"> <li>• Clean the filter as described there is an above</li> </ul>
The appliance does not operate for about three minutes after restarting it	<ul style="list-style-type: none"> <li>• The internal compressor safety device prevents the appliance from being restarted until three minutes</li> </ul>	<ul style="list-style-type: none"> <li>• Wait. This delay is part of normal operation</li> </ul>
The following message appears on the display: LE / PF / FE	<ul style="list-style-type: none"> <li>• The appliance has a self diagnosis system to identify a number of malfunctions</li> </ul>	<ul style="list-style-type: none"> <li>• See the SELF-DIAGNOSIS Chapter</li> </ul>

Never attempt to disassemble or repair the device. Inexpert repairs invalidate the guarantee and can endanger the users of the device.

## M GUARANTEE CONDITIONS

The air conditioner is supplied with a 24-month guarantee, commencing on the date of purchase. All material and manufacturing defects will be repaired or replaced free of charge within this period. The following rules apply:

1. We expressly refuse all further damage claims, including claims for collateral damage.
2. Repairs to or replacement of components within the guarantee period will not result in an extension of the guarantee.

3. The guarantee is invalidated if any modifications have been made, non genuine parts are fitted or repairs are carried out by third parties.
4. Components subject to normal wear, such as the filter, are not covered by the guarantee.
5. The guarantee is valid only when you present the original, dated purchase invoice and if no modifications have been made.
6. The guarantee is invalid for damage caused by neglect or by actions that deviate from those in this instruction booklet.
7. Transportation costs and the risks involved during the transportation of the air conditioner or air conditioner components shall always be for the account of the purchaser.
8. Damage caused by not using suitable Qlima filters is not covered by the guarantee.

To prevent unnecessary expense, we recommend that you always first carefully consult the instructions for use. Take the air conditioner to your dealer for repairs if these instructions do not provide a solution.

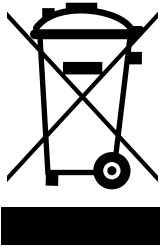

Do not dispose of electrical appliances as unsorted municipal waste, use separate collection facilities. Contact your local government for information regarding the collection systems available. If electrical appliances are disposed of in landfills or dumps, hazardous substances can leak into the groundwater and get into the food chain, damaging your health and well-being. When replacing old appliances with new ones, the retailer is legally obligated to take back your old appliance for disposal at least for free of charge. Do not throw batteries into the fire, where they can explode or release dangerous liquids. If you replace or destroy the remote control, remove the batteries and throw them away in accordance with the applicable regulations because they are harmful to the environment.

**Environmental information:** This equipment contains fluorinated greenhouse gases covered by the Kyoto Protocol. It should only be serviced or dismantled by professional trained personnel.

This equipment contains R290 refrigerant in the amount as stated in the table above. Do not vent R290 into atmosphere: R290, is a fluorinated greenhouse gas with a Global Warming Potential (GWP) = 3.

Waste electrical products should not be disposed with household waste. Please recycle where facilities exist. Check with your local authority or retailer for recycling advice.

## N TECHNICAL DATA

To be used as indication, subject to modifications

Model		P 522	P 528	P 534	PH 534
Cooling capacity*	kW	2.05	2.64	3.2	3.2
Heating capacity*					2.9
EER*		2.61	2.93	2.67	2.6
EE Class*	W/W	A	A	A	A
COP*					2.8
COP Class*	W/W				A+
Power consumption in COOLING mode	W	785	900	1200	1230
Power consumption in HEATING mode	W				1035
Power consumption Standby mode	W	0.5	0.5	0.5	0.5
Current nom.	A	3.4	4.0	5.3	5.4
Mains	V/Hz/F	220-240 / 50 / 1			
Air delivery max.	m <sup>3</sup> /h	300	300	330	300
Dehumidification max. **	L/h	0.6	1.1	1.5	1.5
Room size	m <sup>3</sup>	75	90	110	110
Compressor type		rotary	rotary	rotary	rotary
Refrigerant	type/gr/ GWP	R290 / 215 / 3	R290 / 245 / 3	R290 / 235 / 3	R290 / 260 / 3
CO2 equivalent	tonnes	0.001	0.001	0.001	0.001
Thermostat range	°C	18-32	18-32	18-32	18-32
Fan speeds		3	3	3	3
Max. Sound pressure level / power level	dB(A)	56 / 65	56 / 65	56 / 65	57 / 65
Dimensions (w x h x d)	mm	420 x 700 x 310	440 x 715 x 355	440 x 715 x 355	440 x 715 x 355
Weight	kg	27	30.1	31	31
Unit protection	IP	X0	X0	X0	X0
Remote control		yes	yes	yes	yes

\* Conform EN 14511

\*\* Moisture removal at 35°C, 60% RH



## DESCRIZIONE

- ❶ Griglia di uscita dell'aria
- ❷ Pannello centrale
- ❸ Rotelle
- ❹ Griglia di aspirazione
- ❺ Maniglie
- ❻ Filtro
- ❼ Scarico della condensa (deumidificazione)
- ❽ Alloggiamento del tubo flessibile di scarico dell'aria
- ❾ Scarico della condensa (riscaldamento)
- ❿ Cavo di alimentazione

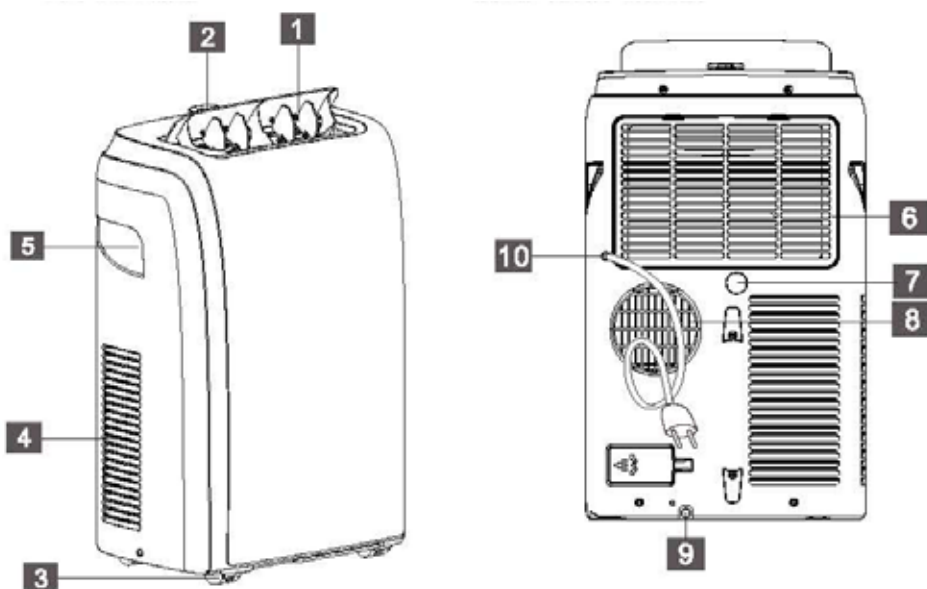

- ❶ Deflettore
- ❷ Griglia di uscita dell'aria
- ❸ Schermo di visualizzazione
- ❹ Maniglia (entrambi i lati)
- ❺ Griglia di aspirazione
- ❻ Rotella
- ❼ Pannello di controllo
- ❽ Griglia di aspirazione
- ❾ Griglia di uscita dell'aria
- ❿ Scarico del condensatore
- ⓫ Cavo di alimentazione

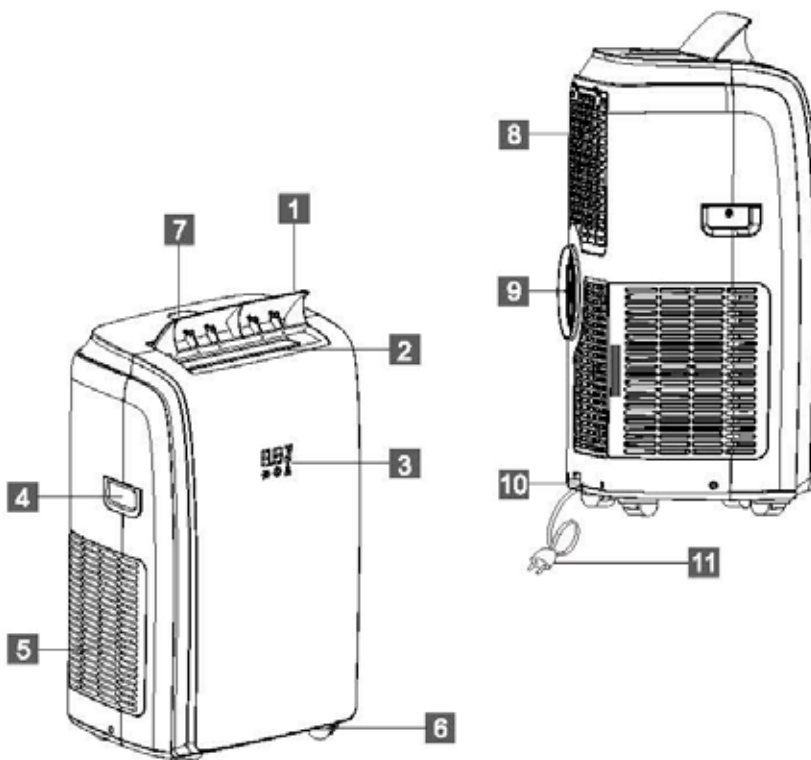

1. LEGGERE DAPPRIMA LE ISTRUZIONI D'USO.

2. IN CASO DI DUBBIO, RIVOLGERSI AL RIVENDITORE.

Gentile Signore, Signora,

Congratulazioni per l'acquisto del condizionatore d'aria, Qlima. Oltre a raffreddare l'aria, il climatizzatore ha una triplice funzione, ovvero deumidificazione, ricircolo e filtraggio dell'aria. Il condizionatore portatile è estremamente facile da usare e da spostare. Lei ha acquistato un prodotto di qualità, che Le offrirà molti anni di comfort, a condizione che venga usato in modo responsabile. Per una durata ottimale del condizionatore d'aria, La invitiamo a leggere le istruzioni d'uso.

Le auguriamo molta freschezza e comfort con il Suo Qlima.

Cordiali saluti,

PVG Holding B.V.

Reparto Assistenza Clienti

## A ISTRUZIONI PER LA SICUREZZA

**Prima di usare l'apparecchiatura, leggere attentamente il presente manuale e conservarlo come riferimento futuro. Installare questo dispositivo soltanto quando è conforme con la legislazione, le ordinanze e gli standard locali/nazionali. Questo prodotto è destinato a essere usato come condizionatore d'aria nelle case ad uso residenziale ed è idoneo esclusivamente all'uso in luoghi asciutti, in normali condizioni domestiche, all'interno di soggiorni, cucine e garage.**



### **IMPORTANTE**

- L'impianto deve essere completamente rispondente alle prescrizioni, disposizioni e norme localmente vigenti.
- L'apparecchio è indicato solo per l'utilizzo negli interni ed in luoghi non umidi.
- Verificare la rispondenza della tensione di alimentazione.
- L'apparecchio deve essere collegato solo ad una presa di corrente equipaggiata con messa a terra ed erogante una tensione di allacciamento pari a 230 V / 50 Hz.
- L'apparecchio DEVE essere collegato ad un impianto elettrico dotato di messa a terra. Se tale tipo di collegamento non è disponibile, è vietato collegare l'apparecchio alla rete di alimentazione.





## IMPORTANTE

- E' inoltre opportuno assicurare che l'accesso alla spina elettrica non sia ostacolato in nessun modo.
- Si consiglia di leggere accuratamente le presenti istruzioni e di attenersi alle indicazioni fornite.

Prima di procedere al collegamento dell'apparecchio alla rete elettrica, controllare la rispondenza dei seguenti punti:

- la tensione di allacciamento dell'impianto elettrico corrisponde a quella indicata nella targhetta dell'apparecchio;
- la presa di corrente e la rete elettrica sono idonee all'utilizzo dell'apparecchio;
- la spina del cavo elettrico è adatta alla presa di corrente;
- L'apparecchio è collocato su una superficie orizzontale, stabile e priva di irregolarità.

Nell'eventualità di dubbi sull'efficienza o rispondenza di uno dei componenti, si consiglia di chiedere l'intervento di un installatore qualificato per fare effettuare le verifiche del caso.

- Questo apparecchio è stato prodotto in conformità alla normativa CE sulla sicurezza. Ciò nonostante è necessaria la massima cautela nell'uso, come è d'obbligo per tutte le apparecchiature elettriche.
- Non chiudere o coprire mai le aperture di ingresso e uscita dell'aria.
- Svuotare il serbatoio dell'acqua prima di spostare l'apparecchio, utilizzando il punto di scarico previsto.

- Evitare il contatto fra l'apparecchio e le sostanze chimiche.
- Non introdurre nessun oggetto nelle aperture o nelle fessure dell'apparecchio.
- Per evitare il cortocircuito, l'apparecchio va tenuto al riparo dall'acqua: evitare gli spruzzi e non immergerlo in acqua.
- Prima di interventi di pulitura o sostituzione di parti dell'apparecchio o delle sue componenti è sempre necessario staccare la spina elettrica dalla presa di corrente.
- L'allacciamento dell'apparecchio all'impianto elettrico NON deve essere effettuato in nessun caso mediante cavi di prolunga. Se non è disponibile una presa di corrente dotata di messa a terra, fare installare una presa a norma da un elettricista qualificato.
- Per motivi di sicurezza, si consiglia di rimanere sempre vigili e di usare la massima prudenza in presenza di bambini nelle vicinanze dell'apparecchio. Ciò vale per qualsiasi apparecchiatura elettrica.
- Eventuali interventi di riparazione - fuori dalla normale manutenzione - vanno sempre effettuati da un installatore manutentore qualificato o dal fornitore dell'apparecchio, per evitare il rischio di perdita della garanzia.
- Quando l'apparecchio è posto fuori servizio o lo si lascia inutilizzato, staccare sempre la spina dalla presa di corrente.
- La sostituzione di un cavo elettrico danneggiato è un intervento riservato a persone qualificate o al centro di assistenza.
- L'utilizzo del presente apparecchio non è previsto per persone (bambini inclusi) con

ridotte capacità psicomotorie, mentali o sensoriali, tanto meno deve essere utilizzato da persone inesperte o non dotate di sufficienti cognizioni in materia, tranne nei casi in cui vi è sorveglianza e sono impartite istruzioni per l'uso dell'apparecchio da parte di persone responsabili della sicurezza degli utenti.

- Occorre sorvegliare costantemente i bambini per essere sicuri che non giochino con l'apparecchio.
- Il dispositivo può essere usato da bambini a partire dagli 8 anni di età e da persone con capacità fisiche, sensoriali o mentali ridotte o con mancanza di esperienza e conoscenze a condizione che siano state fornite istruzioni e supervisione in merito a un uso sicuro del dispositivo accertandosi del fatto che siano stati compresi i rischi associati all'uso del dispositivo stesso.
- I bambini non dovrebbero giocare col dispositivo.
- Le operazioni di pulizia e manutenzione da parte dell'utente non vanno eseguite dai bambini senza supervisione.



### **ATTENZIONE!**

- Non usare mai l'apparecchio se il cavo elettrico o la spina sono danneggiati. Il cordone non deve essere schiacciato, evitare inoltre il contatto con oggetti taglienti o acuminati.

## **ATTENZIONE!**

- Il vano/locale in cui si utilizza l'apparecchio non va mai chiuso ermeticamente per evitare che si crei una depressione all'interno del vano (ciò vale anche se si utilizzano due tubi). La pressione negativa (=sottopressione) può pregiudicare la sicurezza di bruciatori, ventilatori aspiratori, forni, ecc.
- La mancata osservanza delle istruzioni può causare la perdita della garanzia concessa sull'apparecchio.
- Sollevare l'apparecchio sempre in due.

## B ACCESSORIOS



COMPONENTI	NOME DEL COMPONENTE	QUANTITÀ
	Tubo flessibile di scarico Ingresso tubo flessibile Uscita tubo flessibile	1 set
	Kit cursore finestra	1 set
	Batterie del telecomando	1 set

Fig. 1

Nota: Las imágenes mostradas en este manual son solo para fines ilustrativos. Su aparato puede ser ligeramente diferente.

## C POSIZIONE

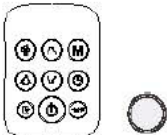
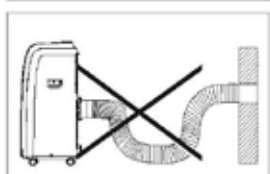
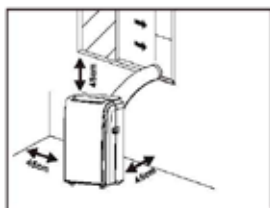

- L'unità deve essere collocata su fondamenta solide per ridurre al minimo il rumore e le vibrazioni. Per un posizionamento sicuro, posizionare l'unità su una superficie liscia e piana abbastanza robusta per sostenere l'unità.
- L'unità è dotata di rotelle per agevolare il posizionamento, ma deve essere fatta rotolare solo su superfici lisce e piane. Prestare attenzione nel rotolamento sulle superfici dei tappeti. Prestare attenzione e proteggere i pavimenti durante il rotolamento su pavimenti in legno. Non tentare di far rotolare la unità sopra a oggetti.
- L'unità deve essere collocata entro la portata di una presa con messa a terra corretta.
- Non posizionare mai eventuali ostacoli intorno all'ingresso o uscita dell'aria dell'unità.
- Lasciare almeno 45 cm di spazio lontano dalla parete per un efficiente condizionamento dell'aria.
- Il tubo flessibile può essere esteso, ma è meglio mantenere la lunghezza al minimo necessario. Assicurarsi inoltre che il tubo flessibile non presenti curve strette o pieghe.

### ISTRUZIONI PER L'INSTALLAZIONE

#### ESAURIMENTO DELL'ARIA CALDA

Nella modalità Cool l'apparecchio deve essere posizionato vicino a una finestra o all'apertura in modo che l'aria calda di scarico possa essere canalizzata all'esterno.

Prima unità di posizione su un pavimento piano e assicurarsi che ci sia un minimo di 12 "(30 cm) di spazio intorno all'unità, ed è nelle vicinanze di una fonte di alimentazione di uscita a circuito singolo.

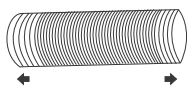

Fig. 1

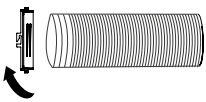

Fig. 2

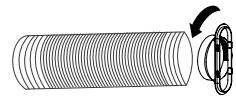

Fig. 3

- 1 Estendere entrambi i lati del tubo flessibile (Fig. 1) e avvitare l'ingresso del tubo flessibile (Fig. 2).
- 2 Estendere l'altro lato del tubo flessibile e avvitarlo all'uscita del tubo flessibile (Fig. 3).
- 3 Installare l'ingresso del tubo flessibile nell'unità (Fig. 4).
- 4 Fissare l'uscita del tubo nel kit cursore finestra e sigillare (Fig. 5 e 6).

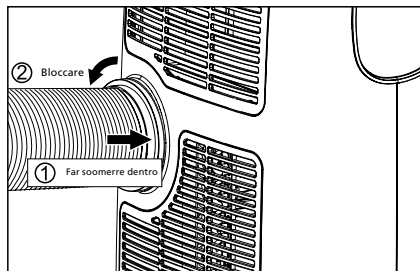

Fig. 4



● Tagliare sul lato opposto rispetto al foro

Il kit cursore finestra è stato progettato per adattarsi alla maggior parte delle applicazioni su finestra standard verticale e orizzontale. Tuttavia, potrebbe essere necessario modificare alcuni aspetti delle procedure di installazione per determinati tipi di finestre. Il kit cursore finestra può essere fissato con delle viti.

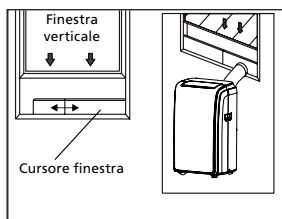

Fig. 5

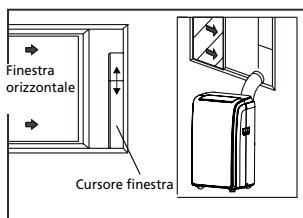

Fig. 6



Se l'apertura della finestra è inferiore alla lunghezza minima del kit cursore finestra, tagliare l'estremità senza supporto per renderlo abbastanza corto per inserirsi nell'apertura della finestra. Non tagliare mai il foro nel kit cursore finestra.

## INSTALLAZIONE DEL KIT CURSORE FINESTRA

- 1 Preparazione:
  - A) Pannello
  - B) Pannello con un unico foro
  - C) Pannello senza foro (forse non in dotazione)
  - D) Avvitare per fissare kit finestra in posizione
- 2 Montaggio
 

Far scorrere i pannelli B e C nel pannello A e adattare la dimensione alla larghezza della finestra. Le dimensioni delle finestre variano. Per si adatta la dimensione alla larghezza della finestra, assicurarsi che il montaggio del kit finestra sia privo di gioco e/o sacche d'aria quando si effettuano le misurazioni.
- 3 Bloccare la vite nei fori che corrispondono alla larghezza che la finestra richiede per assicurare che non ci siano gioco o sacche d'aria nel montaggio del kit finestra dopo l'installazione.

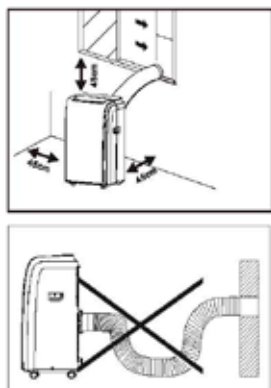
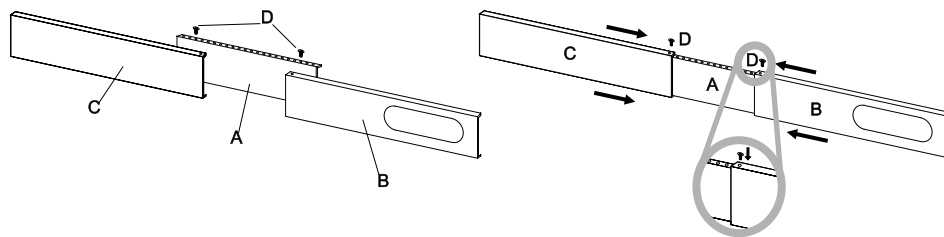

## POSIZIONE

- L'unità deve essere collocata su fondamenta solide per ridurre al minimo il rumore e le vibrazioni. Per un posizionamento sicuro, posizionare l'unità su una superficie liscia e piana abbastanza robusta per sostenere l'unità.
- L'unità è dotata di rotelle per agevolare il posizionamento, ma deve essere fatta rotolare solo su superfici lisce e piane. Prestare attenzione nel rotolamento sulle superfici dei tappeti. Prestare attenzione e proteggere i pavimenti durante il rotolamento su pavimenti in legno. Non tentare di far rotolare la unità sopra a oggetti.
- L'unità deve essere collocata entro la portata di una presa con messa a terra corretta.
- Non posizionare mai eventuali ostacoli intorno all'ingresso o uscita dell'aria dell'unità.
- Lasciare almeno 45 cm di spazio lontano dalla parete per un efficiente condizionamento dell'aria.
- Il tubo flessibile può essere esteso, ma è meglio mantenere la lunghezza al minimo necessario. Assicurarsi inoltre che il tubo flessibile non presenti curve strette o pieghe.

## D DESCRIZIONE DELLO SCHERMO DI VISUALIZZAZIONE

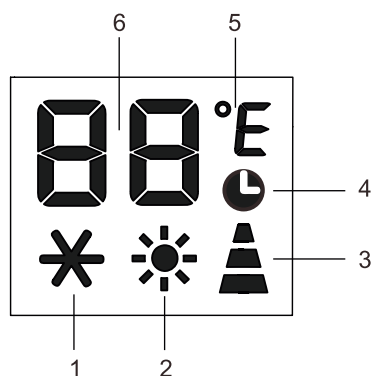

1. Simbolo FREDDO
2. Simbolo CALORE\*
3. Indicatore di velocità della VENTOLA
4. Simbolo TIMER
5. Simbolo della temperatura
6. Indicatore di temperatura

\* Indica che solo il modello con pompa di calore ha questa funzione.

### FUNZIONAMENTO DA PANNELLO DI CONTROLLO

Il pannello di controllo si trova sulla parte superiore dell'apparecchio, consente di gestire parte delle funzioni senza telecomando, ma per sfruttare pienamente il potenziale del dispositivo, è necessario utilizzare il telecomando.

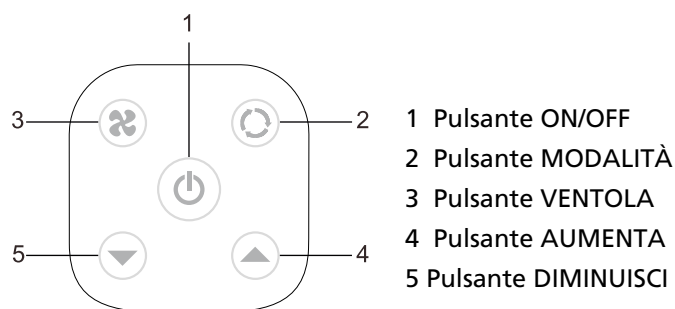

### ACCENDERE L'APPARECCHIO

Inserire la spina nella presa di rete, l'apparecchio è in modalità standby. Premere il pulsante per accendere l'apparecchio. Apparirà l'ultima funzione attiva quando è stato spento.



Non spegnere mai l'apparecchio scollegando dalla rete elettrica. Premere sempre il pulsante , quindi attendere alcuni minuti prima di scollegare. Questo permette all'apparecchio di eseguire un ciclo di controlli per verificarne il funzionamento.

### DESCRIZIONE DELLO SCHERMO DI VISUALIZZAZIONE

Inserire la spina nella presa di rete, l'apparecchio è in modalità standby. Premere il pulsante per accendere l'apparecchio. Apparirà l'ultima funzione attiva quando è stato spento.

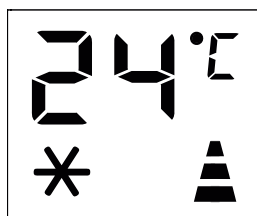

### MODALITÀ RAFFREDDAMENTO

Ideale per il caldo afoso quando sono necessari raffreddamento e deumidificazione della stanza.

Per impostare correttamente questa modalità:

- Premere il pulsante M per un certo numero di volte fino a quando non viene visualizzato il simbolo .
- Selezionare la temperatura obiettivo 18-35°C (64-90°F) premendo il pulsante  $\wedge$  o  $\vee$  fino a quando il valore corrispondente viene visualizzato.
- Selezionare la velocità della ventola premendo il pulsante .

Sono disponibili tre velocità:

- VELOCITÀ MASSIMA:** per la massima potenza della ventola
- VELOCITÀ MEDIA:** riduce i livelli di rumore ma mantiene ancora un buon livello di comfort
- BASSA VELOCITÀ:** per un funzionamento silenzioso

La temperatura più adatta per la stanza durante il periodo estivo varia da 24 a 27°C (75 a 81°F). Si consiglia tuttavia di non impostare una temperatura molto inferiore alla temperatura esterna. La differenza di velocità della ventola è più percettibile quando il dispositivo è in modalità VENTOLA ma può non essere percettibile in modalità RAFFREDDAMENTO.



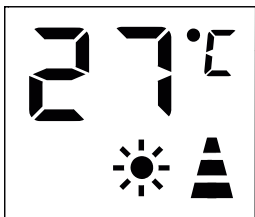

### ✳ MODALITÀ RISCALDAMENTO\*

\* Indica che solo il modello con pompa di calore ha questa funzione.

Per impostare correttamente questa modalità:

- Premere il pulsante M per un certo numero di volte fino a quando non viene visualizzato il simbolo ✳.
- Selezionare la temperatura obiettivo 13-27°C (55-81°F) premendo il pulsante Λ o V fino a quando il valore corrispondente viene visualizzato.
- Selezionare la velocità della ventola premendo il pulsante ✳.

Sono disponibili tre velocità:

 **VELOCITÀ MASSIMA:** per la massima potenza della ventola

 **VELOCITÀ MEDIA:** riduce i livelli di rumore ma mantiene ancora un buon livello di comfort

 **BASSA VELOCITÀ:** per un funzionamento silenzioso

- L'acqua viene rimossa dall'aria e raccolta nel serbatoio.
- Quando il serbatoio è pieno, l'apparecchio si arresta e "Ft" (serbatoio pieno) appare sul display. Si può estrarre il tappo dal serbatoio e svuotarlo. Far defluire tutta l'acqua rimasta in un lavandino. Quando tutta l'acqua è stata scaricata, rimettere il tappo sul serbatoio.
- Quando il serbatoio è stato svuotato, l'apparecchio si avvia di nuovo.

N.B.: - Quando si opera in ambienti molto freddi, l'apparecchio si sbrina automaticamente, interrompendo momentaneamente il funzionamento normale. "L E" viene visualizzato sul display. Durante questa operazione, è normale che il rumore emesso dall'apparecchio cambi.

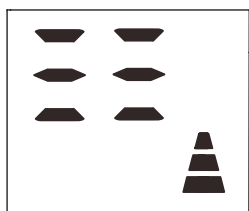

- In questa modalità, potrebbe essere necessario attendere alcuni minuti prima che l'apparecchio inizi a espellere aria calda.

- In questa modalità, la ventola può funzionare per brevi periodi, anche se la temperatura impostata è già stata raggiunta.





### ✳ MODALITÀ VENTOLA

Quando si utilizza il dispositivo in questa modalità, il tubo flessibile per l'aria non deve essere attaccato.

- Premere il pulsante M per un certo numero di volte fino a quando non viene visualizzato il simbolo .
- Selezionare la velocità della ventola premendo il pulsante .

Sono disponibili tre velocità:

 **VELOCITÀ MASSIMA:** per la massima potenza della ventola

 **VELOCITÀ MEDIA:** riduce i livelli di rumore ma mantiene ancora un buon livello di comfort

 **BASSA VELOCITÀ:** per un funzionamento silenzioso

### 💧 MODALITÀ DEUMIDIFICAZIONE

Ideale per ridurre il tasso di umidità nella stanza (primavera e autunno, ambienti umidi, periodi piovosi, ecc).

Nella modalità deumidificazione, l'apparecchio dovrebbe essere preparato

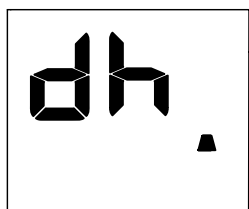



allo stesso modo come per la modalità raffreddamento, con il tubo di scarico dell'aria attaccato per consentire di scaricare l'umidità all'esterno.

Per impostare correttamente questa modalità:

- Premere il pulsante M per un certo numero di volte fino a quando non viene visualizzato il simbolo **dh**.
- Selezionare la velocità della ventola premendo il pulsante .

Sono disponibili tre velocità:

-  **VELOCITÀ MASSIMA:** per ottenere il migliore effetto di deumidificazione.
-  **VELOCITÀ MEDIA:** può ridurre il livello di rumore ma mantiene ancora un migliore effetto di deumidificazione.
-  **BASSA VELOCITÀ:** per funzionamento silenzioso ma indebolisce relativamente l'effetto deumidificazione.

#### **COMMUTARE L'UNITÀ DI MISURA DELLA TEMPERATURA**

Quando l'apparecchio è in modalità standby, premere il pulsante M per 20 secondi, quindi è possibile cambiare l'unità di misura della temperatura.

Per esempio:

Prima della modifica, in modalità raffreddamento, la visualizzazione sullo schermo è come in Fig. 1.

Dopo la modifica, in modalità raffreddamento, la visualizzazione sullo schermo è come in Fig. 2.

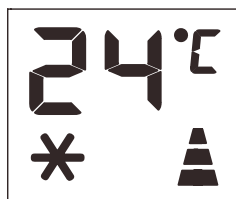

Fig. 1

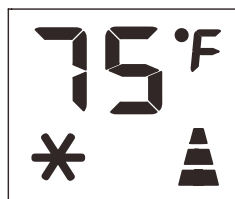





Fig. 2

#### **AUTODIAGNOSI**







L'apparecchio dispone di un sistema di autodiagnosi per identificare un certo numero di disfunzioni. I messaggi di errore vengono visualizzati sul display dell'apparecchio.

SE VIENE VISUALIZZATO	CHE COSA DEVO FARE?
 <b>BASSA TEMPERATURA</b> (prevenzione gelo)	L'apparecchio è dotato di un dispositivo DI protezione contro il gelo per evitare una eccessiva formazione di ghiaccio. L'apparecchio si avvia di nuovo automaticamente quando il processo di sbrinamento è terminato.
 <b>GUASTO SONDA</b> (sensore danneggiato)	Se questo messaggio viene visualizzato, contattare il centro di assistenza autorizzato di zona.

 <b>SERBATOIO PIENO</b> (serbatoio di sicurezza pieno)	Vuotare il serbatoio di sicurezza interno, seguendo le istruzioni riportate nel paragrafo "Fine del funzionamento stagionale".
---	--

## E MANUALE DEL TELECOMANDO



-  Pulsante ventola
-  Pulsante oscillazione
-  Pulsante sospensione
-  Pulsante aumenta
-  Pulsante diminuisci
-  Pulsante diminuisci
-  Pulsante modalità
-  Pulsante timer
- °C/°F Interruttore a pulsante



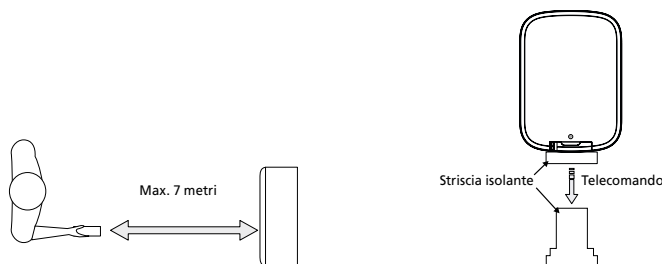





- ✓ Puntare il telecomando verso il ricevitore sull'apparecchio.
- ✓ Il telecomando deve essere a non più di 7 metri di distanza dall'apparecchio (senza ostacoli tra il telecomando e il ricevitore).
- ✓ Il telecomando deve essere maneggiata con estrema cura. Non farlo cadere o esporlo alla luce diretta del sole o a fonti di calore. Se il telecomando non funziona, tentare di estrarre la batteria e reinserirla.







### IMPOSTARE IL TIMER

Questo timer può essere utilizzato per ritardare l'avvio dell'apparecchio o lo spegnimento del sistema. In questo modo si evita di sprecare energia elettrica ottimizzando i periodi di funzionamento.

#### Programmare l'avviamento

- Accendere l'apparecchio, scegliere la modalità che si desidera utilizzare per esempio raffreddamento, 24° C, velocità ventola alta. Spegner l'apparecchio.
- Premere il pulsante , lo schermo visualizzerà 1-24 ore e il simbolo , il simbolo  e il simbolo  lampeggiano insieme. (Fig. 3)
- Premere più volte fino a visualizzare il tempo corrispondente. Attendere circa 5 secondi, il timer sarà attivo, quindi solo il simbolo  viene visualizzato sullo schermo. (Fig. 4)
- Premere nuovamente il pulsante  o il pulsante , il timer verrà annullato e il simbolo  scompare dallo schermo.

### Programmare lo spegnimento

- Quando l'apparecchio è in funzione, premere il pulsante , lo schermo visualizza l'ora, e numerosi simboli lampeggiano insieme. (Fig. 5)
- Premere più volte fino a visualizzare il tempo corrispondente. Attendere circa 5 secondi, il timer sarà attivo. Quindi solo il simbolo  viene visualizzato sullo schermo. (Fig. 6)
- Premere nuovamente il pulsante  o il pulsante  il timer verrà annullato e il simbolo  scompare dallo schermo.

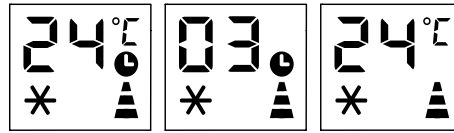
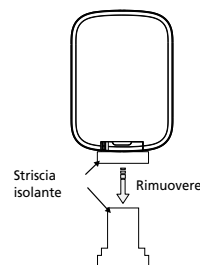

Fig. 5

Fig. 6

Fig. 7



Il telecomando è dotato di una batteria già installata. Per utilizzare il telecomando per la prima volta, rimuovere la striscia isolante trasparente dalla sede della batteria estraendola delicatamente.

### Sostituzione della Batteria

Per sostituire la batteria, attenersi alla procedura riportata di seguito:

- 1 Premere il pin e rimuovere il coperchio del vano batterie.
- 2 Sostituire la batteria e far scorrere il coperchio della batteria nel telecomando;

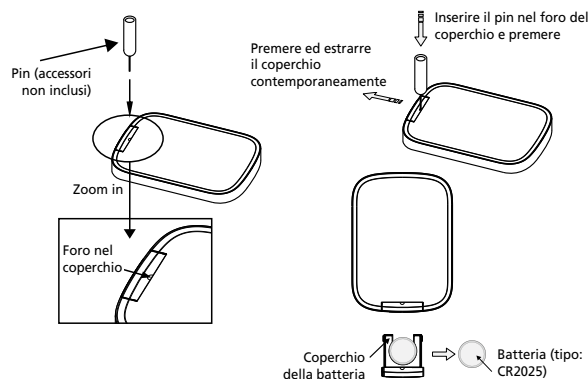

## F PULIRE I FILTRI DELL'ARIA

Per mantenere l'apparecchio funzionante in modo efficiente, è necessario pulire il filtro ogni settimana di funzionamento.

Il filtro dell'evaporatore può essere estratto come in Fig. 28.

I filtri del condensatore sono due pezzi.

Fase 1: Estrarre un filtro come in Fig. 29.

Fase 2: Estrarre l'altro filtro come in Fig. 30-31.

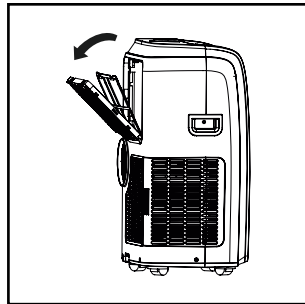

Fig. 28

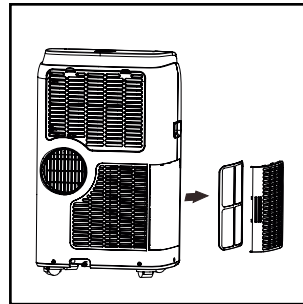

Fig. 29

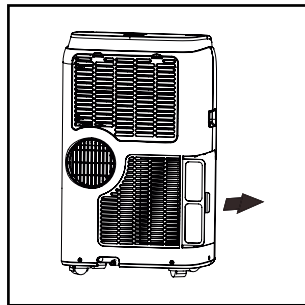

Fig. 30

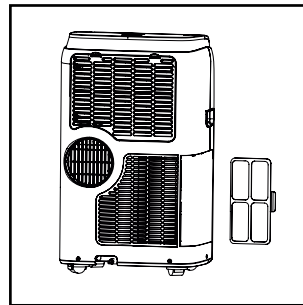

Fig. 31

Utilizzare un aspirapolvere per rimuovere gli accumuli di polvere dal filtro. Se è molto sporco, immergerlo in acqua calda e risciacquare per un certo numero di volte. L'acqua non deve mai essere più calda di 40°C (104°F). Dopo il lavaggio, lasciar asciugare il filtro, quindi fissare la griglia di aspirazione all'apparecchio.

## G METODO DI SCARICO DELL'ACQUA

Quando vi è un eccesso di acqua di condensa all'interno dell'unità, l'apparecchio smette di funzionare e mostra "F5" (SERBATOIO PIENO come menzionato in AUTODIAGNOSI).

Questo indica che la condensa deve essere scaricata utilizzando le seguenti procedure:

Scarico manuale (fig.24)

L'acqua può richiedere di essere scaricata in aree con umidità elevata

- 1 Scollegare l'apparecchio dalla fonte di alimentazione.
- 2 Mettere una vaschetta di svuotamento sotto al tappo del foro di scarico. Vedere lo schema.
- 3 Staccare il tappo del foro di scarico inferiore.
- 4 L'acqua scorrerà fuori e si raccoglierà nella vaschetta di scarico (forse non in dotazione).
- 5 Dopo lo scarico dell'acqua, rimettere saldamente il tappo del foro di scarico.
- 6 Accendere l'unità

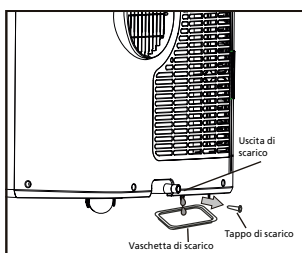

Fig. 24

## H MONTAGGIO DI ALTRI COMPONENTI FORNITI

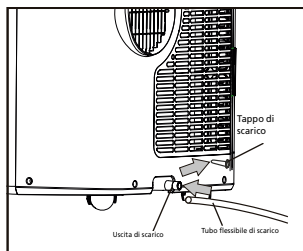

Fig. 25

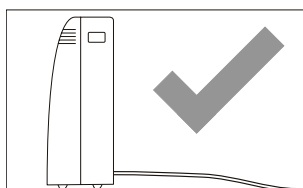

Fig. 26

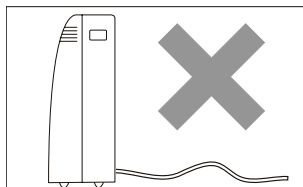

Fig. 27

### Montaggio dello scarico della condensa permanente

Scarico continuo (fig.25)

Mentre si utilizza l'unità in modalità deumidificatore, è raccomandato lo scarico continuo.

- 1 Scollegare l'apparecchio dalla fonte di alimentazione.
- 2 Staccare il tappo del foro di scarico. Mentre si esegue questa operazione l'acqua residua può fuoriuscire, tenere a portata di mano un recipiente per raccogliere l'acqua.
- 3 Collegare il tubo flessibile di scarico (12,7 mm o 1/2", forse non in dotazione). Vedere lo schema.
- 4 L'acqua può essere scaricata in continuo attraverso il tubo flessibile in uno scarico a pavimento o una tanica.
- 5 Accendere l'unità.



#### NOTA

Assicurarsi che l'altezza e la sezione del tubo flessibile di scarico non siano superiori a quella di uscita dello scarico o che il serbatoio dell'acqua potrebbe non essere scaricato. (Fig. 26 e Fig. 27)

## I PULIZIA

Prima di eseguire le operazioni di pulizia o manutenzione, spegnere l'apparecchio premendo il pulsante  sul pannello di controllo o sul telecomando. Attendere alcuni minuti e poi scollegarlo dalla presa di rete.

### PULIRE L'ESTERNO

Si consiglia di pulire l'apparecchio con un panno leggermente umido, quindi asciugare con un panno asciutto.

- Non lavare mai l'apparecchio con acqua. Potrebbe essere pericoloso.
- Non utilizzare mai benzina, alcool o solventi per pulire l'apparecchio.
- Non spruzzare mai liquidi insetticidi o simili.

## J INIZIO-FINE DEL FUNZIONAMENTO STAGIONALE

### CONTROLLI ALL'INIZIO DELLA STAGIONE

Assicurarsi che il cavo di alimentazione e la spina siano integri e il sistema di messa a terra sia efficiente. Seguire le istruzioni di installazione con precisione.

### FINE DELLA STAGIONE DI FUNZIONAMENTO

Per vuotare completamente dall'acqua il circuito interno, rimuovere il tappo (Fig. 32).

Far defluire tutta l'acqua rimasta in un lavandino. Quando tutta l'acqua è stata

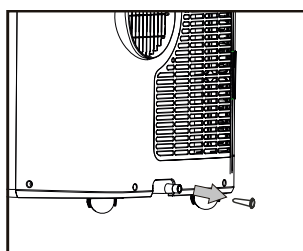

Fig. 32

scaricata, rimettere il tappo sul serbatoio.  
Pulire il filtro e asciugarlo completamente prima di rimetterlo.

## L RISOLUZIONE DEI PROBLEMI

PROBLEMA	NOTA:	SOLUZIONE
L'apparecchio non si accende	<ul style="list-style-type: none"> <li>• Non c'è corrente</li> <li>• Non è collegato alla rete elettrica</li> <li>• Il dispositivo di sicurezza interno è scattato</li> </ul>	<ul style="list-style-type: none"> <li>• Attendere</li> <li>• Inserire la spina nella presa di corrente</li> <li>• Attendere 30 minuti, se il problema persiste, contattare il centro di assistenza tecnica</li> </ul>
L'apparecchio funziona solo per breve tempo	<ul style="list-style-type: none"> <li>• Qui ci sono curve nel tubo flessibile di scarico dell'aria</li> <li>• Qualcosa impedisce che l'aria venga scaricata</li> </ul>	<ul style="list-style-type: none"> <li>• Posizionare il tubo flessibile di scarico dell'aria correttamente, mantenendolo il più breve e privo di curve possibile per evitare colli di bottiglia</li> <li>• Controllare e rimuovere gli eventuali ostacoli che ostruiscono lo scarico dell'aria</li> </ul>
L'apparecchio funziona, ma non raffredda la stanza	<ul style="list-style-type: none"> <li>• Finestre, porte e/o tende aperte</li> </ul>	<ul style="list-style-type: none"> <li>• Chiudere porte, finestre e tende, tenendo in mente i "Suggerimenti per un uso corretto" sopra riportati</li> </ul>
	<ul style="list-style-type: none"> <li>• Ci sono fonti di calore nella stanza (forno, asciugacapelli, ecc.)</li> </ul>	<ul style="list-style-type: none"> <li>• Eliminare le fonti di calore</li> </ul>
	<ul style="list-style-type: none"> <li>• Il tubo flessibile di scarico dell'aria è staccato dall'apparecchio</li> </ul>	<ul style="list-style-type: none"> <li>• Montare il tubo flessibile di scarico dell'aria nell'alloggiamento sul retro dell'apparecchio</li> </ul>
	<ul style="list-style-type: none"> <li>• Le specifiche tecniche dell'apparecchio non sono adeguate per la stanza in cui si trova</li> </ul>	
Durante il funzionamento vi è un cattivo odore nella stanza	<ul style="list-style-type: none"> <li>• Filtro aria ostruito</li> </ul>	<ul style="list-style-type: none"> <li>• Pulire il filtro come descritto sopra</li> </ul>
L'apparecchio non funziona per circa tre minuti dopo il riavviamento	<ul style="list-style-type: none"> <li>• Il dispositivo di sicurezza interno del compressore impedisce che il dispositivo venga riavviato fino a quando sono trascorsi tre minuti dall'ultima volta in cui è stato disattivato</li> </ul>	<ul style="list-style-type: none"> <li>• Attendere. Questo ritardo è parte del funzionamento normale</li> </ul>
Sul display appare il seguente messaggio: LE / PF / FE	<ul style="list-style-type: none"> <li>• L'apparecchio dispone di un sistema di autodiagnosi per identificare un certo numero di disfunzioni.</li> </ul>	<ul style="list-style-type: none"> <li>• Vedere il capitolo AUTODIAGNOSI</li> </ul>

Non tentare mai di smontare o riparare l'apparecchio. La riparazione da parte di persone inesperte rende nulla la garanzia e potrebbe comportare un pericolo per l'utente.

## M GARANZIA

Il condizionatore d'aria ha una garanzia di 24 mesi dalla data d'acquisto. Entro questo periodo vengono riparati gratuitamente tutti i difetti di fabbricazione o vizi del materiale. Qui di seguito sono riportate le condizioni della garanzia:

1. Rifiutiamo esplicitamente tutte le altre richieste di risarcimento, compresi danni derivanti.
2. La riparazione o la sostituzione di parti entro il termine di garanzia non comporta la proroga della garanzia stessa.
3. La garanzia non è valida qualora siano state apportate modifiche all'apparecchio, qualora siano state montate componenti non originali o qualora siano state effettuate riparazioni da terzi.
4. Nella garanzia non sono comprese le parti soggette a normale usura, quali il filtro.
5. La garanzia vale unicamente dietro presentazione della ricevuta d'acquisto originale datata e qualora l'apparecchio non sia stato modificato.
6. La garanzia non è valida in caso di danno sorto in seguito ad operazioni che non sono descritte in questo manuale o in seguito a negligenza.
7. Le spese di spedizione ed i rischi che la spedizione del apparecchio o delle parti comporta sono sempre a carico dell'acquirente.
8. I danni derivanti dal non aver utilizzato i filtri raccomandati da Qlima non sono coperti dalla garanzia.

Per prevenire costi inutili, si consiglia di consultare dapprima le istruzioni d'uso. Qualora nelle istruzioni non vi sia alcun suggerimento in merito, rivolgersi al rivenditore di fiducia per la riparazione del condizionatore d'aria.



Non smaltire le apparecchiature elettriche insieme ai rifiuti generici; utilizzare la raccolta separata. Mettersi in contatto con l'amministrazione pubblica per sapere se è disponibile un sistema di raccolta adeguato. Se le apparecchiature elettriche vengono disperse in discariche o depositi di rifiuti, potrebbe verificarsi una perdita di sostanze pericolose nelle acque sotterranee e terminare nella catena alimentare producendo un effetto dannoso per la salute ed il benessere. Non gettare le batterie nel fuoco, ciò potrebbe provocare un'esplosione o la fuoriuscita di liquidi pericolosi. Qualora il telecomando venga sostituito o eliminato, rimuovere le batterie e smaltirle secondo le norme vigenti, in quanto queste contengono materiali dannosi per l'ambiente.

**Informazioni sulla tutela ambientale:** In questo apparecchio sono contenuti gas fluorinati ad effetto serra in base al Protocollo di Kyoto. L'apparecchio deve essere manutenzionato o smantellato solo da persone esperte.

L'apparecchio contiene refrigerante R290 nella quantità indicata nella precedente tabella. Non scaricare il gas R290 nell'atmosfera: R290 è un gas fluorinato ad effetto serra con potenziale di riscaldamento globale GWP pari a 3.

Gli elettrodomestici e gli apparecchi elettrici fuori uso non devono essere smaltiti come rifiuti domestici. Utilizzare gli appositi centri di consegna e riciclaggio, se disponibili. Rivolgersi alle autorità locali o ai punti di vendita per le informazioni del caso.



## N DATI TECNICI

I valori riportati sono indicativi, dati soggetti a modifiche

Modello		P 522	P 528	P 534	PH 534
Capacità di cottura*	kW	2,05	2,64	3,2	3,2
Capacità di riscaldamento*					2,9
EER*		2,61	2,93	2,67	2,6
Classe EE*	W/W	A	A	A	A
COP*					2,8
Classe COP*	W/W				A+
Potenza assorbita in modalità RAFFREDDAMENTO	W	785	900	1200	1230
Potenza assorbita in modalità RISCALDAMENTO	W				1035
Consumo di energia in modalità Standby	W	0,5	0,5	0,5	0,5
Corrente nom.	A	3,4	4,0	5,3	5,4
Principali	V/Hz/F	220-240 / 50 / 1			
Mandata aria massima	m³/h	300	300	330	300
Deumidificazione massima **	L/h	0,6	1,1	1,5	1,5
Dimensioni dell'ambiente	m³	75	90	110	110
Tipo di compressore		rotante	rotante	rotante	rotante
Refrigerante	tipo / gr / GWP	R290 / 215 / 3	R290 / 245 / 3	R290 / 235 / 3	R290 / 260 / 3
CO2 equivalente	tonnellate	0,001	0,001	0,001	0,001
Intervallo del termostato	°C	18-32	18-32	18-32	18-32
Velocità ventola		3	3	3	3
Massimo livello di pressione sonora / Livello di potenza	dB(A)	56 / 65	56 / 65	56 / 65	57 / 65
Dimensioni (L x H x P)	mm	420 x 700 x 310	440 x 715 x 355	440 x 715 x 355	440 x 715 x 355
Peso	kg	27	30,1	31	31
Protezione unità	IP	X0	X0	X0	X0
Telecomando		si	si	si	si

\* Conforme a EN14511

\*\* Tasso di umidità relativa pari al 60% ad una temperatura di 35°C

## BELANGRIJKE ONDERDELEN

- ❶ Luchtuitlaatrooster
- ❷ Bedieningspaneel
- ❸ Wieltjes
- ❹ Inlaatrooster
- ❺ Handgrepen
- ❻ Filter
- ❼ Condensaatafvoer (Ontvochtiging)
- ❽ Aansluiting luchtafvoerslang
- ❾ Condensaatafvoer (Verwarming)
- ❿ Netsnoer

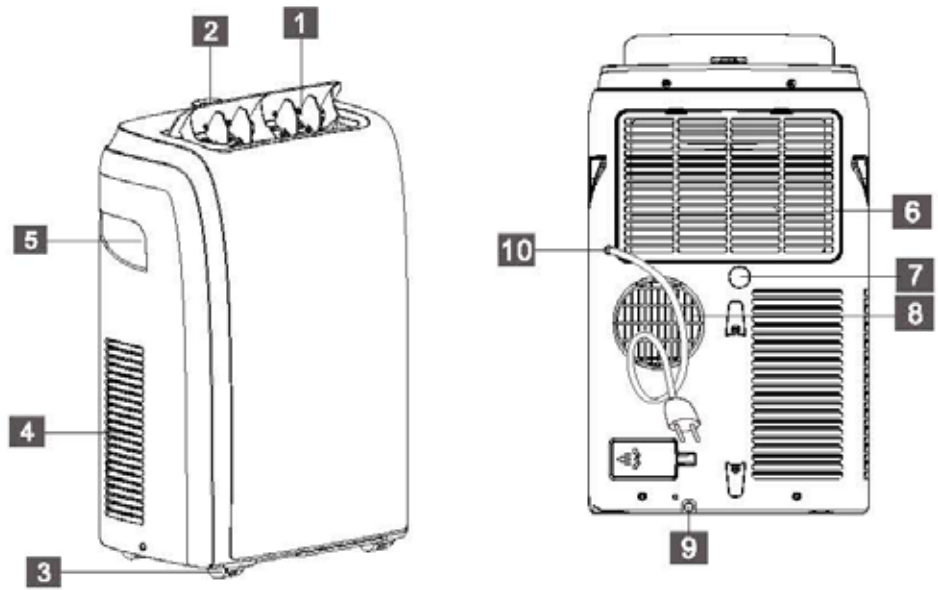

- ❶ Deflector
- ❷ Luchtuitlaatrooster
- ❸ Beeldscherm
- ❹ Handgreep (beide kanten)
- ❺ Inlaatrooster
- ❻ Wieltjes
- ❼ Bedieningspaneel
- ❽ Inlaatrooster
- ❾ Luchtuitlaatrooster
- ❿ Condensaatafvoer
- ⓫ Netsnoer

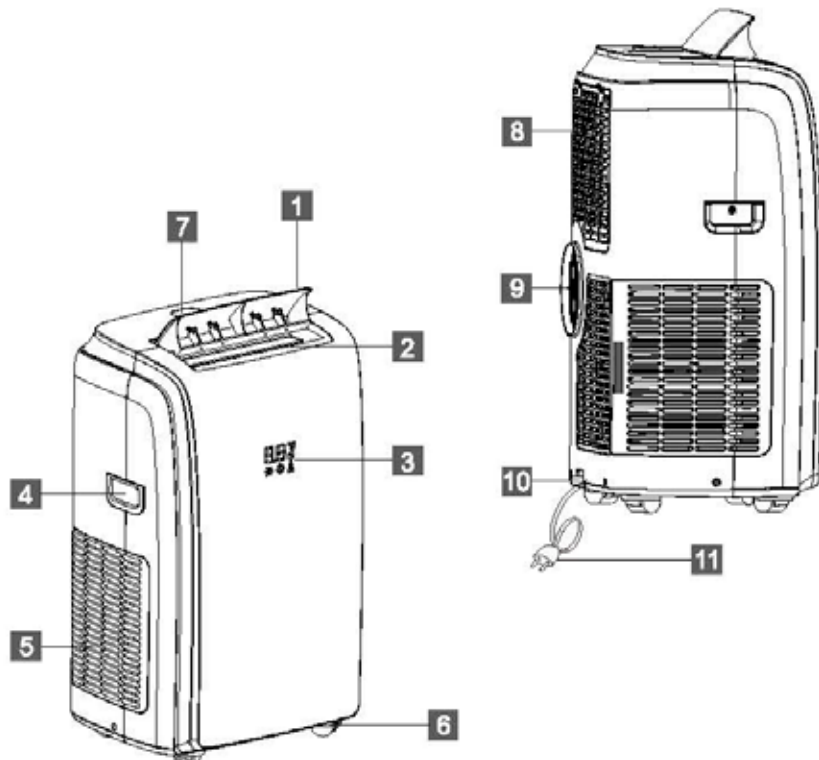

1. LEES EERST DE GEBRUIKSAANWIJZING.

2. RAADPLEEG BIJ TWIJFEL UW DEALER.

Geachte mevrouw, meneer,

Van harte gefeliciteerd met de aankoop van uw airconditioner. Naast het koelen van de lucht heeft deze airconditioner nog een drietal functies, namelijk luchtontvochtiging, -circulatie en luchtfiltratie. De verrijdbare airconditioner is uiterst gemakkelijk te bedienen en te verplaatsen. U heeft een kwaliteitsproduct aangeschaft waar u nog vele jaren plezier van zult hebben, mits u de airconditioner verantwoord gebruikt. Lees daarom eerst deze gebruiksaanwijzing voor een optimale levensduur van uw airconditioner.

Wij wensen u veel koelte en comfort met uw airconditioner.

Met vriendelijke groeten,

PVG Holding B.V.

Afdeling klantenservice

## A VEILIGHEIDSVOORSCHRIFTEN

Lees deze gebruikershandleiding aandachtig alvorens het toestel te gebruiken en bewaar het voor later. Installeer dit toestel enkel wanneer het voldoet aan de lokale/nationale wetgeving, regelgeving en normen. Dit product is bedoeld om gebruikt te worden als een airconditioner in woningen en is alleen geschikt voor gebruik binnenshuis in woonkamers, keukens en garages op droge plaatsen, in normale huishoudelijke omstandigheden.



### **BELANGRIJK**

- De installatie moet volledig in overeenstemming zijn met de ter plaatse geldende voorschriften, bepalingen en normen.
- Het apparaat is uitsluitend geschikt voor gebruik op droge plaatsen, binnenshuis.
- Controleer de netspanning.
- Dit apparaat is uitsluitend geschikt voor een geaard stopcontact, aansluitspanning 230 Volt/ 50 Hz.
- Het apparaat MOET altijd geaard worden aangesloten. Als de stroomvoorziening niet geaard is, mag u het apparaat absoluut niet aansluiten.
- De stekker moet altijd makkelijk toegankelijk zijn als het apparaat is aangesloten.
- Lees deze gebruiksinstructie zorgvuldig en volg de aanwijzingen.

Controleer vóór het aansluiten van het apparaat of:

- de aansluitspanning overeenkomt met die op het typeplaatje;
- stopcontact en stroomvoorziening geschikt zijn voor het apparaat;
- de stekker van het snoer in het stopcontact past;
- het apparaat op een stabiele en vlakke ondergrond staat.

Laat de elektrische installatie controleren door een erkend vakman als u er niet zeker van bent dat alles in orde is.

- De airconditioner is een veilig apparaat. Het is volgens de CE veiligheidsnormen gefabriceerd. Toch dient u, zoals bij ieder elektrisch apparaat, voorzichtig te zijn bij het gebruik ervan.
- De luchtinlaten en luchtuitlaten nooit afdekken.
- Leeg het waterreservoir via het wateraftappunt voordat u het apparaat verplaatst.
- Breng het apparaat nooit in contact met chemicaliën.
- Steek geen voorwerpen in de openingen van het apparaat.
- Breng het apparaat nooit in contact met water. Het apparaat niet met water besproeien of onderdompelen in verband met kortsluitingsgevaar.
- Haal altijd eerst de stekker uit het stopcontact voordat het apparaat of een onderdeel ervan moet worden schoongemaakt of vervangen.

- Sluit het apparaat NOOIT aan met behulp van een verlengsnoer. Is een geschikt geaard stopcontact niet voorhanden, laat dit dan installeren door een erkend elektricien.
- Wees uit veiligheidsoverwegingen altijd voorzichtig met kinderen in de buurt van dit apparaat, zoals met ieder elektrisch apparaat.
- Laat eventuele reparaties –buiten het regelmatig onderhoud om- altijd uitvoeren door een erkend servicemonteur of uw leverancier, anders kan dit leiden tot het vervallen van de garantie.
- Haal altijd de stekker uit het stopcontact als het apparaat niet wordt gebruikt.
- Een beschadigd elektriciteits snoer alleen laten vervangen door de leverancier of een bevoegd persoon/servicepunt.
- Dit apparaat is niet bedoeld voor gebruik door personen (inclusief kinderen) met verminderde lichamelijke, geestelijke of zintuiglijke vermogens, of gebrek aan ervaring en kennis, tenzij er toezicht wordt gehouden op en instructies worden gegeven voor het gebruik van het apparaat door iemand die verantwoordelijk is voor hun veiligheid.
- Er dient toezicht te worden gehouden op kinderen om er zeker van te zijn dat zij niet met het apparaat spelen.
- Dit apparaat kan worden gebruikt door kinderen vanaf 8 jaar en mensen met een lichamelijke, zintuiglijke of verstandelijke beperking en door mensen die geen ervaring met of kennis over het apparaat hebben als er toezicht op hen wordt gehouden of ze instructies hebben gekregen over veilig gebruik van het apparaat en op de hoogte zijn van de risico's.



- Zorg ervoor dat kinderen niet met het apparaat spelen.
- Reiniging en onderhoud dient niet te worden uitgevoerd door kinderen waarop geen toezicht wordt gehouden.



### LET OP!

- Gebruik het apparaat nooit met een beschadigd snoer of stekker. Klem het snoer nooit af en voorkom contact met scherpe kanten.
- De ruimte waarin dit apparaat wordt gebruikt nooit volledig luchtdicht afsluiten (ook niet bij gebruik van twee luchtslangen). Dit voorkomt onderdruk in deze ruimte. Negatieve druk (=onderdruk) de veilige werking van geisers, afzuigkappen, ovens e.d. ontregelen.
- Het niet volgen van de aanwijzingen kan leiden tot het vervallen van de garantie op het apparaat.
- Til het toestel altijd met twee personen.

## B TOEBEHOREN

ONDERDELEN	NAAM ONDERDEEL	AANTAL
	Uitlaatslang Slinginlaat Slanguitlaat	1 set
	Raamstuk	1 set
	Batterij afstandsbediening	1 set

Opmerking: Alle afbeeldingen in deze handleiding zijn enkel ter verduidelijking. Uw toestel ziet er mogelijk lichtjes anders uit.

## C INSTALLATIERICHTLIJNEN

### AFVOEREN VAN WARME LUCHT

In de koelmodus moet het apparaat dicht bij een raam of opening geplaatst worden zodat de warme lucht naar buiten kan geleid worden.

Plaats de eenheid op een vlakke ondergrond en garandeer dat er een vrije ruimte van 30 cm (12") rond de eenheid is en dat er een stopcontact in de buurt is.

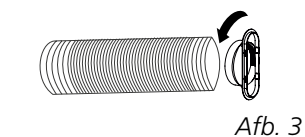
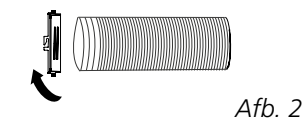
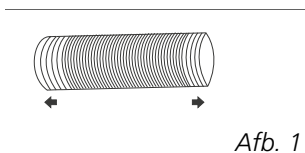

- 1 Trek een kant van de slang uit (Afb. 1) en schroef de slanginlaat aan de slang (Afb. 2).
- 2 Trek de andere kant van de slang uit en schroef dit einde aan de slanguitlaat (Afb. 3).
- 3 Installeer de slanginlaat op de eenheid (Afb. 4).
- 4 Bevestig de slanguitlaat aan het raamstuk en dicht de verbinding af (Afb. 5 & 6).

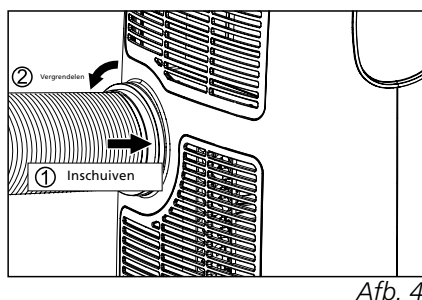

Uw raamstuk werd ontworpen om te passen op de meeste verticale en horizontale raammodellen. Het is echter mogelijk dat u sommige delen van de installatieprocedures moet aanpassen voor bepaalde soorten ramen. Het raamstuk kan met schroeven vastgezet worden.



Als de opening in het raam kleiner is dan de minimumlengte van het raamstuk moet u een stuk tegenover de bevestigingsopening afsnijden zodat het in de opening van het raam past. Snij nooit het gat uit het raamstuk.

### INSTALLATIE VAN HET RAAMSTUK

- 1 Onderdelen:
  - A) Paneel
  - B) Paneel met één gat
  - C) Paneel zonder gat (mogelijk niet meegeleverd)
  - D) Schroef om het raamstuk op zijn plaats te bevestigen



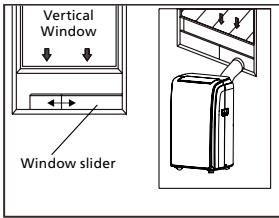

Afb. 5

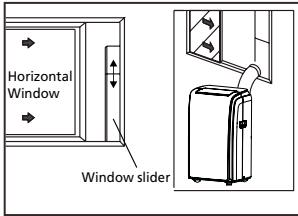

Afb. 6

## 2 Montage:

Schuif panelen B en C in paneel A en stel de lengte in volgens de breedte van het raam. De afmetingen van ramen verschillen. Verzeker bij het meten van de breedte van het raam dat er geen gaten of openingen tussen het raamstuk en het raam zijn tijdens het opmeten.

3 Draai de schroef vast in de gaten die overeenstemmen met de breedte die vereist is voor uw raam om te verzekeren dat er na installatie geen openingen of gaten zijn tussen het raam en het raamstuk.

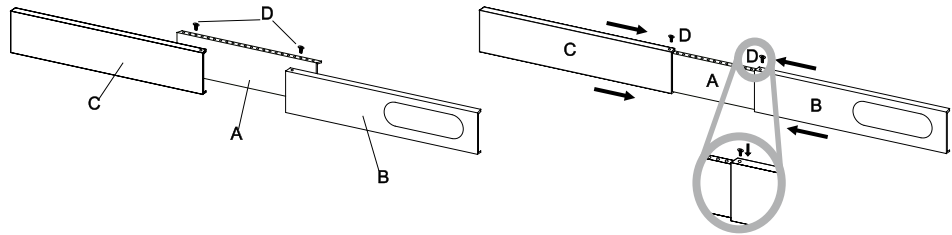

## LOCATIE

- De eenheid moet op een stevige ondergrond geplaatst worden om geluid en trillingen te minimaliseren. Plaats voor een veilige en stevige positionering de eenheid op een effen en vlakke vloer die stevig genoeg is om de eenheid te dragen.
- De eenheid is uitgerust met wielen om te helpen bij het plaatsen maar de eenheid mag enkel gerold worden op effen, vlakke oppervlakken. Wees voorzichtig bij het rollen over oppervlakken waar een tapijt op ligt. Wees voorzichtig en bescherm vloeren bij het rollen over houten vloeren. Probeer de eenheid niet over objecten heen te rollen.
- De eenheid moet binnen bereik van een geaard stopcontact met de juiste spanning geplaatst worden.
- Plaats nooit obstakels rond de luchtinlaat of -uitlaat van de eenheid.
- Zorg voor een minimale vrije ruimte van 45 cm tussen de muur en het apparaat voor een efficiënte luchtbehandeling.
- De slang kan uitgetrokken worden maar het is best om de lengte op de minimaal vereiste afstand te houden. Verzeker ook dat de slang niet haaks gebogen is of doorhangt.

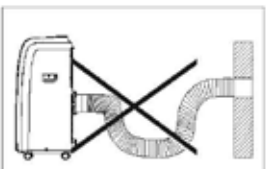
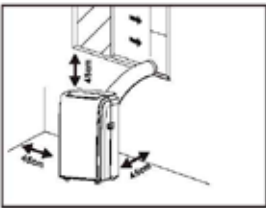

## D BESCHRIJVING VAN HET BEELDSCHERM

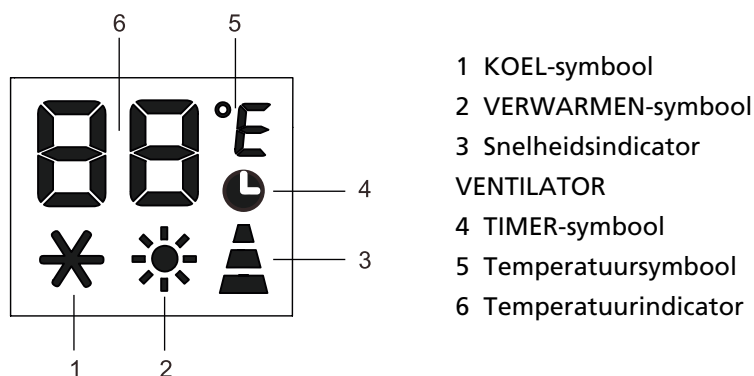

\* betekent dat enkel het model met warmtepomp is uitgerust met deze functie.

### BEDIENING VANAF HET BESTURINGSPANEEL

Het besturingspaneel bevindt zich op de bovenkant van het apparaat en laat u toe om functies van onderdelen te bedienen zonder de afstandsbediening. Om over alle mogelijkheden te beschikken moet u de afstandsbediening gebruiken.

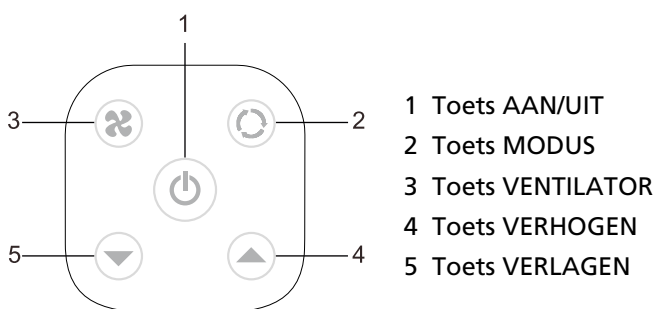

### HET APPARAAT AANZETTEN

Steek de stekker in het stopcontact, het apparaat staat nu stand-by. Druk op de toets  om het apparaat aan te zetten. De functie die het laatst actief was zal verschijnen.



Schakel het apparaat nooit uit door de stekker uit het stopcontact te trekken. Druk steeds op de toets , wacht gedurende enkele minuten vooraleer u de stekker uit het stopcontact trekt. Hierdoor kan het apparaat een cyclus van controles uitvoeren om de werking te controleren.

### BESCHRIJVING VAN HET BEELDSCHERM

#### KOEL-MODUS

Ideaal voor zwoele weersomstandigheden wanneer u de kamer moet koelen en ontvochtigen.

Om deze modus juist in te stellen:

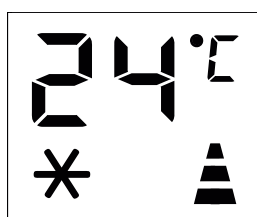

- Druk een aantal keren op de toets M tot het symbool  verschijnt.
- Selecteer een richttemperatuur van 18-35°C (64-90°F) door te drukken op



de toets  $\wedge$  of de toets  $\vee$  tot de overeenstemmende waarde weergegeven wordt.

- Selecteer de vereiste ventilatorsnelheid door te drukken op de toets  $\otimes$ .

Er zijn drie snelheden beschikbaar:

-  **Maximumsnelheid:** voor maximaal ventilatorvermogen
-  **Halve snelheid:** vermindert geluidsniveaus maar biedt nog steeds een goed comfortniveau
-  **Lage snelheid:** voor een stille werking

De meest geschikte temperatuur in een kamer schommelt in de zomer tussen 24 en 27°C (75°F en 81°F). U wordt echter aanbevolen om de temperatuur niet veel lager dan de buitentemperatuur in te stellen. Het verschil in ventilatorsnelheid is meer merkbaar wanneer het apparaat in de VENTILATOR-modus staat en is mogelijk niet merkbaar in de KOEL-modus.





### VERWARMEN-MODUS\*

\* betekent dat enkel het model met warmtepomp is uitgerust met deze functie.

Om deze modus juist in te stellen:

- Druk een aantal keren op de toets M tot het symbool  $\star$  verschijnt.
- Selecteer een richttemperatuur van 13-27°C (55-81°F) door te drukken op de toets  $\wedge$  of de toets  $\vee$  tot de overeenstemmende waarde weergegeven wordt.
- Selecteer de vereiste ventilatorsnelheid door te drukken op de toets  $\otimes$ .

Er zijn drie snelheden beschikbaar:

-  **Maximumsnelheid:** voor maximaal ventilatorvermogen
-  **Halve snelheid:** vermindert geluidsniveaus maar biedt nog steeds een goed comfortniveau
-  **Lage snelheid:** voor een stille werking

- Water wordt uit de lucht verwijderd en in de tank verzameld.
- Wanneer de tank vol is zal het apparaat uitschakelen en verschijnt "F L" (tank vol) op het scherm. De afsluitdop van de tank moet verwijderd worden en de tank moet leeg gemaakt worden. Laat alle overgebleven water in een opvangbak lopen. Plaats de dop terug nadat alle water verwijderd werd.
- Wanneer de tank leeg gemaakt werd zal het apparaat terug aanschakelen.

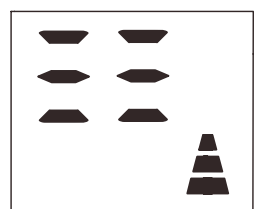

N.B.: - Bij werking in zeer koude kamers zal het apparaat automatisch ontdooien en zal de normale werking tijdelijk onderbroken worden. "L L" verschijnt op het scherm. Het geluid dat het apparaat maakt tijdens deze overgang is normaal.

- In deze modus is het mogelijk dat u enkele minuten moet wachten voor het apparaat warme lucht levert.
- In deze modus is het mogelijk dat de ventilator werkt gedurende korte periodes, zelfs wanneer de ingestelde temperatuur reeds bereikt werd.





### VENTILATOR-MODUS

Wanneer het apparaat in deze modus gebruikt wordt moet de luchtstang niet aangesloten zijn.

- Druk een aantal keren op de toets M tot het symbool  verschijnt.
- Selecteer de vereiste ventilatorsnelheid door te drukken op de toets .

Er zijn drie snelheden beschikbaar:

-  **Maximumsnelheid:** voor maximaal ventilatorvermogen
-  **Halve snelheid:** vermindert geluidsniveaus maar biedt nog steeds een goed comfortniveau
-  **Lage snelheid:** voor een stille werking

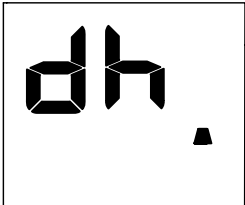



#### DROOG-MODUS



Ideaal om de luchtvochtigheid in de kamer te verlagen (lente en herfst, vochtige kamers, periodes met regen, enz).

Voor de droog-modus moet het apparaat op dezelfde manier voorbereid worden dan bij de koel-modus, met de luchtslang aangesloten om het vocht naar buiten te leiden.

Om deze modus juist in te stellen:

- Druk een aantal keren op de toets M tot het symbool  verschijnt.
- Selecteer de vereiste ventilatorsnelheid door te drukken op de toets .

Er zijn drie snelheden beschikbaar:

-  **Maximumsnelheid:** voor de beste ontvochtiging.
-  **Halve snelheid:** kan het geluidsniveau verminderen maar nog steeds een goede ontvochtiging behouden.
-  **Lage snelheid:** voor een stille werking maar met verminderde ontvochtiging.

#### DE TEMPERATUUR VOOR HET UITSCHAKELEN VAN DE EENHEID WIJZIGEN

Druk bij het apparaat in stand-by gedurende 20 seconden op de toets M, daarna kan u de temperatuur waarbij de eenheid zal uitschakelen wijzigen.

Bijvoorbeeld:

Voor het wijzigen, in de koelmodus, zal het scherm er uit zien zoals op Afb. 1.

Na het wijzigen, in de koelmodus, zal het scherm er uit zien zoals op Afb. 2.



Afb. 1

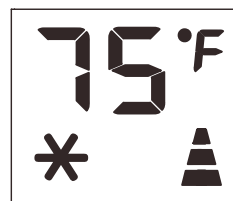



Afb. 2

#### ZELFDIAGNOSE

Het apparaat is uitgerust met een systeem voor zelfdiagnose om een aantal fouten te kunnen identificeren. Foutmeldingen worden weergegeven op het beeldscherm van het apparaat.

INDIEN WEERGEGEVEN:

WAT MOET IK DOEN?

 <b>Lt</b> <b>LAGE TEMPERATUUR</b> (vorstbeveiliging)	Het apparaat is uitgerust met een vorstbeveiliging om overmatige vorming van ijs te vermijden. Het apparaat start automatisch op wanneer het ontdooien voltooid is.
 <b>Pf</b> <b>DEFECTE SONDE</b> (sensor beschadigd)	Neem als dit wordt weergegeven contact op met uw plaatselijk servicecentrum.
 <b>Ft</b> <b>TANK VOL</b> (veiligheidstank vol)	Maak de interne veiligheidstank leeg, volg de aanwijzingen in de paragraaf "operaties aan het einde van een seizoen".

## E HANDMATIG OF VIA DE AFSTANDSBEDIENING



-  Toets ventilator
-  Toets swing
-  Toets slaapstand
-  Toets verhogen
-  Toets verlagen
-  Aan-uit knop
-  Toets modus
-  Toets timer
- °C/°F Toets eenheid omschakelen

- ✓ Richt de afstandsbediening naar de ontvanger op het apparaat.
- ✓ De afstand van de afstandsbediening tot het apparaat mag maximaal 7 meter zijn (zonder obstakels tussen de afstandsbediening en de ontvanger).
- ✓ De afstandsbediening moet uiterst voorzichtig behandeld worden. Niet laten vallen of blootstellen aan rechtstreeks zonlicht of warmtebronnen. Probeer als de afstandsbediening niet werkt om de batterij te verwijderen en deze nadien terug te plaatsen.

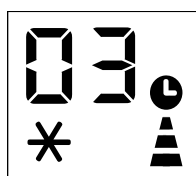
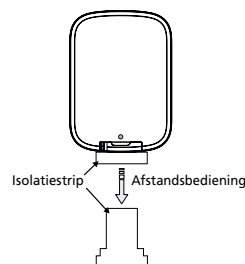
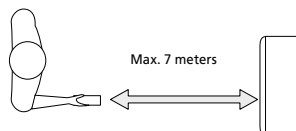

Afb. 3











Afb. 4

### DE TIMER INSTELLEN





De timer kan gebruikt worden om het in- of uitschakelen van het apparaat te vertraagen. Dit vermijdt onnodig energieverbruik door de werkingsperiodes te optimaliseren.

#### Starten programmeren

- Zet het apparaat aan, kies de gewenste modus, bijvoorbeeld koelen, 24°C, hoge ventilatorsnelheid. Zet het apparaat uit.
- Druk op de toets , het scherm zal 1-24 uur weergeven en het symbool  het symbool  en het symbool  zullen gelijktijdig knipperen. (Afb. 3)

- Druk verschillende keren tot de overeenstemmende tijd weergegeven wordt. Wacht gedurende 5 seconden, de timer zal actief zijn en daarna zal enkel het symbool  op het scherm weergegeven worden. (Abf. 4)
- Druk opnieuw op de toets  of de toets  en de timer zal geannuleerd worden en het symbool  zal van het scherm verdwijnen.

### Uitschakelen programmeren

- Druk wanneer het apparaat in werking is op de toets  het scherm zal de uren weergeven en verschillende symbolen knipperen tegelijkertijd. (Abf. 5)
- Druk verschillende keren tot de overeenstemmende tijd weergegeven wordt. Wacht gedurende 5 seconden, de timer zal actief zijn. Daarna wordt enkel het symbool  weergegeven op het scherm. (Abf. 6)
- Druk opnieuw op de toets  of de toets  en de timer zal geannuleerd worden en het symbool  zal van het scherm verdwijnen.

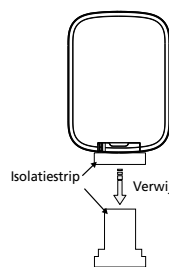
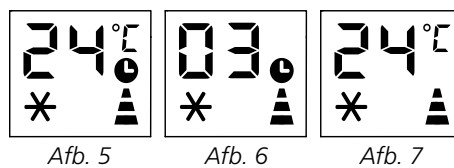

De afstandsbediening wordt geleverd met geplaatste batterij. Verwijder om de afstandsbediening voor de eerste keer te gebruiken de doorzichtige isolatiestrip van de batterijbehuizing door deze zachtjes uit te trekken.

### De batterij vervangen

Volg onderstaande stappen om de batterij te vervangen:

- 1** Druk de pin in en verwijder het batterijdeksel.
- 2** Vervang de batterij en schuif het batterijdeksel terug op de afstandsbediening;

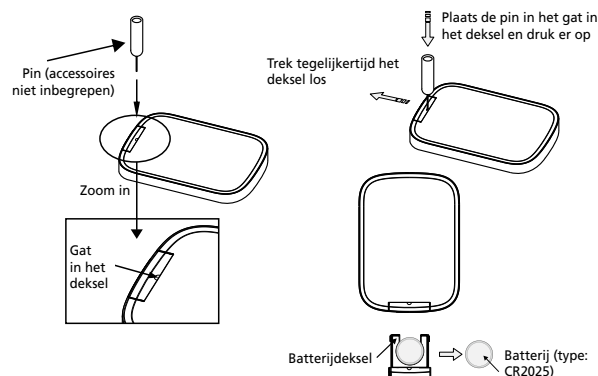

## F DE LUCHTFILTERS REINIGEN

Om uw apparaat effectief te laten werken moet u na elke week van gebruik het filter reinigen.

Het verdampingsfilter kan verwijderd worden zoals weergegeven in Afb. 28.

Het condensatiefilter bestaat uit twee delen.

Stap 1: Verwijder één filter zoals weergegeven in Afb. 29.

Stap 2: Verwijder het andere filter zoals weergegeven in Afb. 30-31.

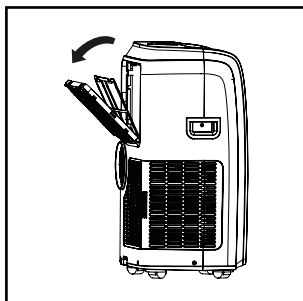

Afb. 28

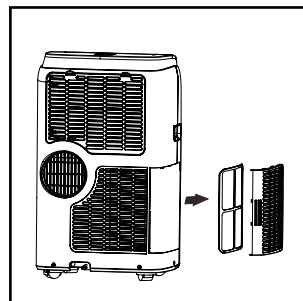

Afb. 29

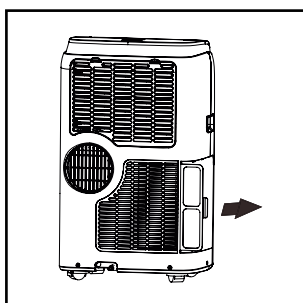

Afb. 30

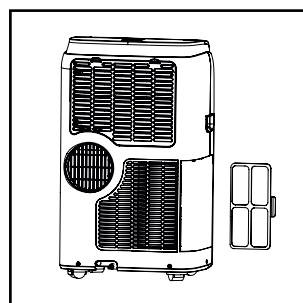

Afb. 31

Gebruik een stofzuiger om stofophoping op het filter te verwijderen. Dompel het onder in warm water als het erg vuil is en spoel het een aantal keren. Het water mag nooit warmer zijn dan 40°C (104°F). Laat na het reinigen het filter drogen en bevestig daarna het inlaatrooster terug aan het apparaat.

## G METHODE VOOR HET AFLATEN VAN WATER

Bij een overmatige condensatie in de eenheid stopt het apparaat met werken en wordt "F t" (VOLLE TANK, zoals beschreven in ZELFDIAGNOSE) weergegeven.

Dit geeft aan dat het gecondenseerde water afgelaten moet worden volgens de volgende procedures:

Handmatig afdalen (Afb. 24)

Er moet mogelijk water afgelaten worden op plaatsen met hoge luchtvochtigheid

- 1 Trek de stekker van het apparaat uit het stopcontact.
- 2 Plaats een opvangbak onder het onderste afdalpunt. Zie tekening.
- 3 Plaats een opvangbak onder het onderste afdalpunt. Zie tekening.
- 4 Het water zal in de opvangbak lopen (mogelijk niet meegeleverd).

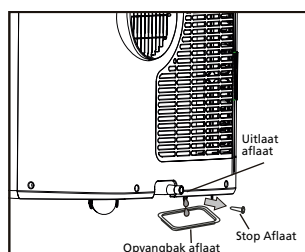

Afb. 24

- 5 Plaats de stop van het onderste aflatpunt stevig terug nadat alle water verwijderd is.
- 6 Zet de eenheid aan.

## H ANDERE MEEGELEVERDE COMPONENTEN MONTEREN

### Montage van de permanente condensafvoer

Ononderbroken aflaten (Afb. 25)

Ononderbroken aflaten wordt aangeraden als het apparaat in de ontvochtigingsmodus staat.

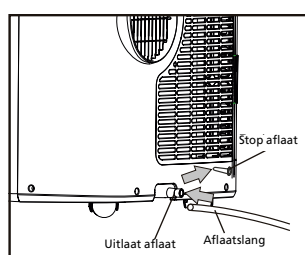

Afb. 25

- 1 Haal de stekker van het apparaat uit het stopcontact.
- 2 Verwijder de stop van het aflatpunt. Tijdens het uitvoeren van deze operatie is het mogelijk dat er waterresten gemorst worden dus gebruik een bak om het water op te vangen.
- 3 Verbind de aflaatlang (12,7 mm of 1/2", mogelijk niet meegeleverd). Zie tekening.
- 4 Het water wordt nu ononderbroken verwijderd via de slang in een afvoerput in de vloer of een emmer.
- 5 Zet de eenheid aan.

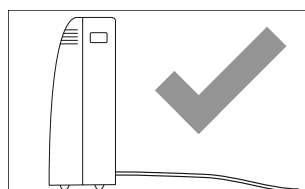

Afb. 26



#### OPMERKING

Verzekert dat de hoogte van of een deel van de drainslang niet hoger is dan de hoogte van de aflat. Als dit het geval is wordt de tank mogelijk niet leeg gemaakt. (Afb. 26 en Afb. 27)

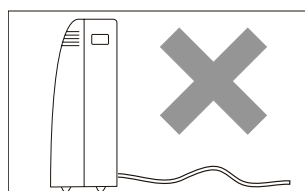

Afb. 27

## I REINIGING

Schakel vóór het reinigen of onderhouden het toestel uit door op de toets  te drukken op het besturingspaneel of de afstandsbediening. Wacht gedurende enkele minuten en trek de stekker uit het stopcontact

### DE BEHUIZING REINIGEN

U moet het apparaat reinigen met een licht vochtige doek en daarna afdrogen met een droge doek.

- Was het apparaat nooit met water. Dit kan gevaarlijk zijn.
- Gebruik nooit benzine, alcohol of oplosmiddelen om het apparaat te reinigen.
- Besproei het toestel nooit met middelen voor het verwijderen van insecten of gelijkaardig.



## J OPERATIES BIJ AANVANG OF EINDE VAN EEN SEIZOEN

### CONTROLES BIJ AANVANG VAN EEN SEIZOEN

Verzekert dat het netsnoer en de stekker niet beschadigd zijn en dat het elektrisch systeem goed geaard is. Volg de installatierichtlijnen nauwkeurig.

### OPERATIES AAN HET EINDE VAN EEN SEIZOEN

Om al het water in het intern circuit te verwijderen, verwijder de dop (Afb. 32). Laat alle overgebleven water in een opvangbak lopen. Plaats de dop terug nadat alle water verwijderd werd. Reinig het filter en droog het grondig vóór het terug plaatsen.

## L PROBLEMEN OPLOSSEN

PROBLEEM	OORZAAK	OPLOSSING
Het apparaat schakelt niet aan	<ul style="list-style-type: none"><li>• Er is geen voeding</li><li>• De stekker steekt niet in het stopcontact</li><li>• De interne beveiliging is getript</li></ul>	<ul style="list-style-type: none"><li>• Wacht</li><li>• Steek de stekker in het stopcontact</li><li>• Wacht gedurende 30 minuten.</li></ul> Contacteer uw servicecentrum indien het probleem nog steeds aanwezig is
Het apparaat werkt slechts gedurende een korte periode	<ul style="list-style-type: none"><li>• De uitlangslang is gebogen</li><li>• De luchtuitlaat wordt gehinderd</li></ul>	<ul style="list-style-type: none"><li>• Positioneer de luchtuitlaat op de juiste manier, houd deze zo kort en recht mogelijk om verstoppingen te vermijden</li><li>• Controleer en verwijder obstakels die de luchtuitlaat hinderen</li><li>• Positioneer de luchtuitlaat op de juiste manier, houd deze zo kort en recht mogelijk om verstoppingen te vermijden</li><li>• Controleer en verwijder obstakels die de luchtuitlaat hinderen</li></ul>
Het apparaat werkt maar de kamer wordt niet gekoeld	<ul style="list-style-type: none"><li>• Er staan ramen, deuren en/of gordijnen open</li></ul>	<ul style="list-style-type: none"><li>• Sluiten deuren, ramen en gordijnen met de "tips voor correct gebruik" die hierboven beschreven worden in gedachten</li></ul>
	<ul style="list-style-type: none"><li>• Er bevinden zich warmtebronnen in de kamer (oven, haardroger, enz)</li></ul>	<ul style="list-style-type: none"><li>• Verwijder de warmtebronnen</li></ul>
	<ul style="list-style-type: none"><li>• De luchtuitlaatslang is niet met het apparaat verbonden</li></ul>	<ul style="list-style-type: none"><li>• Plaats de luchtuitlaatslang terug in de behuizing aan de achterkant van het apparaat</li></ul>
	<ul style="list-style-type: none"><li>• De technische specificatie van het apparaat is onvoldoende voor de kamer waarin het geplaatst is</li></ul>	
Er hangt tijdens werking een onaangename geur in de kamer	<ul style="list-style-type: none"><li>• Het luchtfilter is verstopt</li></ul>	<ul style="list-style-type: none"><li>• Reinig het filter zoals hierboven beschreven wordt</li></ul>
Het apparaat werkt niet gedurende drie minuten na opnieuw opstarten	<ul style="list-style-type: none"><li>• De interne beveiliging van de compressor verhindert dat het apparaat opnieuw opgestart wordt tot wanneer drie minuten verstreken zijn sinds het apparaat werd uitgeschakeld</li></ul>	<ul style="list-style-type: none"><li>• Wacht Deze vertraging is normaal</li></ul>
Het volgende bericht verschijnt op het beeldscherm: LE / PF / FE	<ul style="list-style-type: none"><li>• Het apparaat is uitgerust met een systeem voor zelfdiagnose om een aantal fouten te kunnen identificeren.</li></ul>	<ul style="list-style-type: none"><li>• Zie het hoofdstuk ZELFDIAGNOSE</li></ul>

Probeer nooit zelf het apparaat uit elkaar te nemen of te repareren. Bij onvakkundige reparatie vervalt de garantie. Niet vakkundige reparatie kan de gebruiker van het apparaat in gevaar brengen.

## M GARANTIEBEPALINGEN

U krijgt op de airconditioner 24 maanden garantie vanaf de aankoopdatum. Binnen deze periode worden alle materiaal- en fabricagefouten kosteloos verholpen. Hierbij gelden de volgende regels:

1. Alle verdere aanspraken op schadevergoeding, inclusief gevolgschade wijzen wij uitdrukkelijk af.
2. Reparatie of vervanging van onderdelen binnen de garantietermijn leidt niet tot verlenging van de garantie.
3. De garantie geldt niet wanneer veranderingen zijn aangebracht, niet-originele onderdelen zijn gemonteerd of reparaties zijn verricht door derden.
4. Onderdelen die aan normale slijtage onderhevig zijn, zoals de filter, vallen buiten de garantie.
5. De garantie geldt uitsluitend als u de originele, gedateerde aankoopbon overlegt en als daarop geen veranderingen zijn aangebracht.
6. De garantie geldt niet bij schade ontstaan door handelingen die afwijken van die in de gebruiksaanwijzing of door verwaarlozing.
7. De verzendkosten en het risico van het opsturen van de airconditioner of onderdelen daarvan, komen altijd voor rekening van de koper.
8. Schade, veroorzaakt door het niet gebruiken van de geschikte Qlima filters, valt buiten de garantie.

Om onnodige kosten te voorkomen, raden wij u aan eerst altijd zorgvuldig de gebruiksaanwijzing te raadplegen. Wanneer deze geen uitkomst biedt, kunt u de airconditioner ter reparatie aanbieden bij uw dealer.

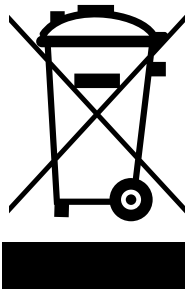

Werp elektrische apparatuur niet weg bij het huisvuil; lever het in op de daarvoor aangewezen plaats. Neem contact op met de plaatselijke autoriteiten voor informatie waar apparatuur kan worden ingeleverd. Wanneer elektrische apparaten worden weggegooid op de vuilstort of in de dump, kunnen gevaarlijke stoffen in het grondwater en in de voedselketen terecht komen met alle gevolgen voor de gezondheid. Bij de vervanging van oude apparaten door nieuwe is de leverancier wettelijk verplicht zonder kosten het oude apparaat voor vernietiging in te nemen. Batterijen niet in het vuur werpen, daar deze kunnen exploderen of gevaarlijke vloeistoffen kunnen uitstoten. Indien u de afstandsbediening vervangt of vernietigt, de batterijen uitnemen en deze conform de geldende wetgeving weggooien daar deze schadelijk zijn voor het milieu.

**Milieu-informatie:** Deze apparatuur bevat gefluoreerde broeikasgassen zoals opgenomen in het Protocol van Kyoto. De apparatuur mag alleen worden gerepareerd of gedemonteerd door professioneel, geschoold personeel.

Deze apparatuur bevat koelmiddel R290 in de hoeveelheid als aangegeven in bovenstaande tabel. Laat R290 niet ontsnappen in de atmosfeer: R290 is een gefluoreerd broeikasgas met een broeikasgaseffect (GWP) = 3.

Defecte elektrische apparaten horen niet bij het huisafval. Zorg voor een goede recycling waar mogelijk. Vraag eventueel uw gemeente of uw lokale handelaar voor een deskundig recycling advies.

## N TECHNISCHE SPECIFICATIES

Indicatief gebruiken, wijzigingen voorbehouden

Model		P 522	P 528	P 534	PH 534
Koelcapaciteit*	kW	2,05	2,64	3,2	3,2
Verwarmingscapaciteit*					2,9
EER*		2,61	2,93	2,67	2,6
EE-klasse*	WW	A	A	A	A
COP*					2,8
COP-klasse*	WW				A+
Verbruik in de modus KOELEN	W	785	900	1200	1230
Verbruik in de modus VERWARMEN	W				1035
Verbruik in de modus Stand-by	W	0,5	0,5	0,5	0,5
Nominale stroom	A	3,4	4,0	5,3	5,4
Voeding	V/Hz/F	220-240 / 50 / 1			
Max. luchtverdeling	m <sup>3</sup> /h	300	300	330	300
Max. ontvochtiging **	L/h	0,6	1,1	1,5	1,5
Grootte van de kamer	m <sup>3</sup>	75	90	110	110
Compressortype		roterend	roterend	roterend	roterend
Koelmiddel	type / kl. / GWP	R290 / 215 / 3	R290 / 245 / 3	R290 / 235 / 3	R290 / 260 / 3
CO <sub>2</sub> -equivalent	ton	0,001	0,001	0,001	0,001
Thermostaatbereik	°C	18-32	18-32	18-32	18-32
Ventilatorsnelheden		3	3	3	3
Max. geluidsdruk niveau / vermogensniveau	dB(A)	56 / 65	56 / 65	56 / 65	57 / 65
Afmetingen (b x h x d)	mm	420 x 700 x 310	440 x 715 x 355	440 x 715 x 355	440 x 715 x 355
Gewicht	kg	27	30,1	31	31
Bescherming eenheid	IP	X0	X0	X0	X0
Afstandsbediening		ja	ja	ja	ja

\* Conform EN 14511

\*\* Ontvochtiging bij 35°C / 60% RH

## COMPONENTES IMPORTANTES

- ❶ Grelha de saída do ar
- ❷ Painel de controlo
- ❸ Suporte de rolos
- ❹ Grelha de entrada
- ❺ Pegas
- ❻ Filtro
- ❼ Drenagem de condensado (Desumidificação)
- ❽ Compartimento da mangueira de escape do ar
- ❾ Drenagem de condensado (Aquecimento)
- ❿ Cabo de alimentação

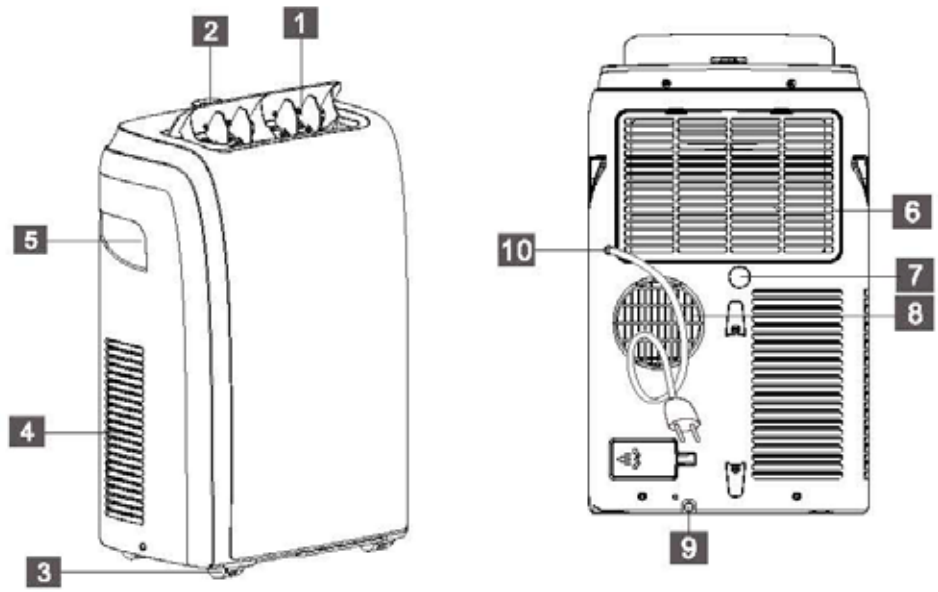

- ❶ Defletor
- ❷ Grelha de saída do ar
- ❸ Ecrã de exibição
- ❹ Pega (ambos os lados)
- ❺ Grelha de entrada
- ❻ Suporte de rolos
- ❼ Painel de controlo
- ❽ Grelha de entrada
- ❾ Grelha de saída do ar
- ❿ Drenagem do condensador
- ⓫ Cabo de alimentação

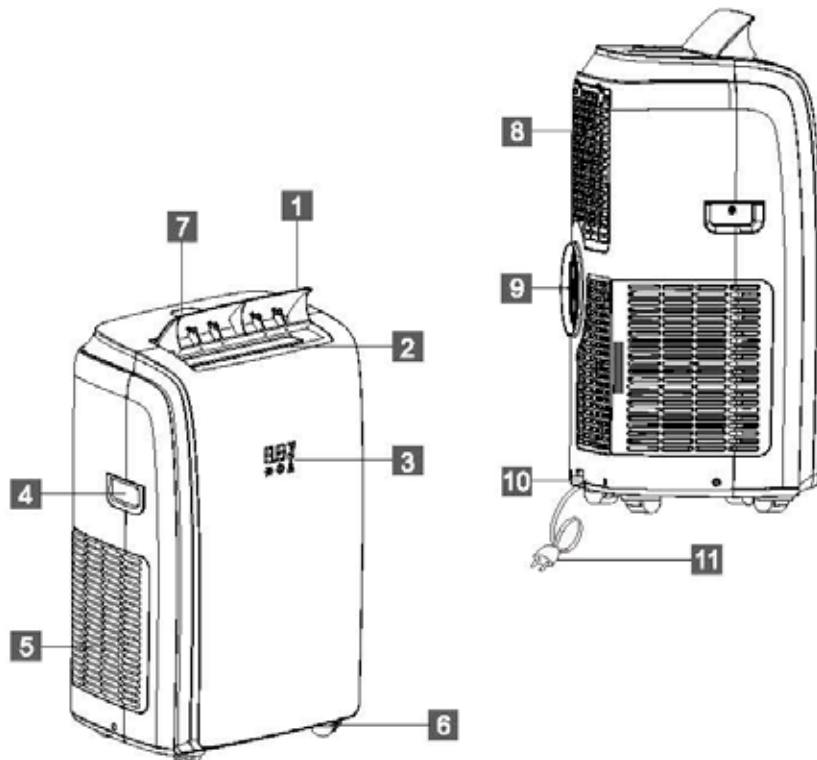

1. LEIA AS INSTRUÇÕES DE UTILIZAÇÃO PRIMEIRO.

2. EM CASO DE DÚVIDA, ENTRE EM CONTACTO COM O REVENDEDOR.

Caro utilizador,

Parabéns pela aquisição do seu ar condicionado. Este ar condicionado tem três funções além da refrigeração de ar, nomeadamente desumidificação, circulação e filtração do ar. O ar condicionado portátil é extremamente fácil de operar e mover. Adquiriu um produto de alta qualidade que lhe proporcionará muitos anos de prazer, desde que utilizado de forma responsável. A leitura destas instruções de utilização antes da operação do ar condicionado vai otimizar a respetiva vida útil. Desejamos-lhe frescura e conforto com o seu ar condicionado.

Atentamente,

PVG Holding B.V.

Departamento de atendimento ao cliente

## A INSTRUÇÕES DE SEGURANÇA

**Leia atentamente este manual do utilizador antes de utilizar o aparelho e guarde-o para referência futura. Instale este dispositivo apenas quando estiver em conformidade com a legislação, normas e normas locais/nacionais. Este produto destina-se a ser utilizado como um ar condicionado em casas residenciais e adequado apenas para ser utilizado em locais secos, em condições domésticas normais, no interior na sala de estar, cozinha e garagem.**



### **IMPORTANTE**

- A instalação deve ser feita de acordo com os regulamentos, legislação e normas locais.
- O dispositivo adequa-se exclusivamente a ser utilizado em locais secos, no interior.
- Verifique a tensão da rede. Este dispositivo adequa-se exclusivamente a tomadas com ligação à terra, tensão de ligação de 230 V/50 Hz.
- O dispositivo TEM de ter sempre uma ligação à terra. Não pode ligar o dispositivo se a fonte de alimentação não estiver ligada à terra.
- A ficha tem de ser sempre de fácil acesso quando o dispositivo está ligado.
- Leia estas instruções atentamente e siga as indicações.

Antes de ligar o dispositivo, verifique se:

- A tensão da ligação corresponde ao da placa de identificação.

- A tomada e a fonte de alimentação são adequadas para o dispositivo.
- A ficha no cabo encaixa na tomada.
- O dispositivo está numa superfície estável e plana.

Caso não tenha a certeza de que tudo está em bom estado, a instalação elétrica deve ser verificada por um especialista reconhecido.

- O ar condicionado é um dispositivo seguro, fabricado de acordo com as normas de segurança da CE. Não obstante, como com cada dispositivo elétrico, tenha cuidado ao utilizá-lo.
- Nunca cubra as entradas e saídas de ar.
- Esvazie o reservatório de água através do dreno de água antes de o mover.
- Nunca deixe o dispositivo entrar em contacto com produtos químicos.
- Não coloque objetos nas aberturas do dispositivo.
- Nunca deixe o dispositivo entrar em contacto com água. Não pulverize o dispositivo com água ou mergulhe-o pois pode causar um curto-circuito.
- Desligue sempre a ficha da tomada antes de limpar ou substituir o dispositivo ou parte do dispositivo.
- NUNCA ligue o dispositivo com o auxílio de uma extensão. Se não estiver disponível uma tomada com ligação à terra, peça que um electricista reconhecido instale uma.
- Considere sempre a segurança das crianças nas proximidades deste dispositivo e de qualquer dispositivo elétrico.
- As reparações - além da manutenção regu-

lar - devem ser sempre realizadas por um engenheiro de serviço reconhecido. O incumprimento desta recomendação pode levar a anulação da garantia.

- Desligue sempre a ficha da tomada quando o dispositivo não estiver a ser utilizado.
- Um cabo elétrico danificado só pode ser substituído pelo fornecedor ou por uma pessoa autorizada/ponto de serviço.
- Este aparelho não se destina a ser utilizado por pessoas (incluindo crianças) com capacidades físicas, sensoriais ou mentais reduzidas ou falta de experiência e conhecimento, a menos que sejam supervisionadas ou instruídas sobre a utilização do aparelho por uma pessoa responsável pela sua segurança.
- As crianças devem ser supervisionadas para garantir que não brincam com o aparelho.
- Este aparelho pode ser utilizado por crianças com idade igual ou superior a 8 anos e pessoas com capacidades físicas, sensoriais ou mentais reduzidas ou falta de experiência e conhecimento se forem supervisionadas ou instruídas sobre a utilização do aparelho de forma segura e compreendendo os perigos envolvidos.
- As crianças não devem brincar com o aparelho.
- A limpeza e a manutenção do utilizador não devem ser feitas por crianças sem supervisão.





## ATENÇÃO!

- Nunca utilize o dispositivo com um cabo de alimentação, ficha, quadro ou painel de controlo danificado. Nunca prenda o cabo de alimentação ou deixe que entre em contacto com extremidades afiadas.
- Nunca torne a divisão onde o dispositivo vai ser utilizado totalmente hermética. Isto impede uma pressão insuficiente nesta divisão. Uma pressão insuficiente pode prejudicar a operação segura de géisers, sistemas de ventilação, fornos, etc.
- O incumprimento das instruções pode causar a anulação da garantia deste dispositivo.



## B PEÇAS INCLUÍDAS



PEÇAS	NOME DAS PARTES	QUANTIDADE
	Mangueira de exaustão Entrada de mangueira Tomada de mangueira	1 conjunto
	Kit deslizante de janela	1 conjunto
	Bateria de controle remoto	1 conjunto

Fig. 1

Nota: Todas as ilustrações deste manual são apenas para fins explicativos. O seu aparelho poderá ser ligeiramente diferente.

## C INSTALAÇÃO

- A unidade deve ser colocada numa base firme para minimizar o ruído e a vibração. Para um posicionamento seguro, coloque a unidade num piso liso e plano, resistente o suficiente para suportar a unidade.
- A unidade possui rodízios para facilitar a colocação, mas deve ser transportada em superfícies lisas e planas. Tenha cuidado ao rolar em superfícies com carpete.

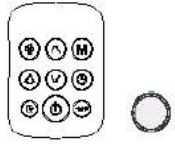
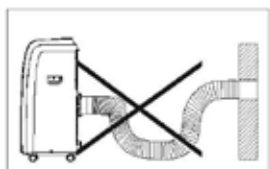
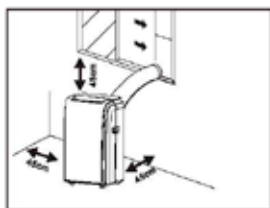

Fig. 2

Tenha cuidado e proteja os pisos ao rolar sobre chão de madeira. Não tente rolar a unidade sobre objetos.

- A unidade deve ser colocada ao alcance de uma tomada ligada à terra apropriadamente classificada.
- Nunca coloque obstáculos na entrada ou saída de ar da unidade.
- Permita, pelo menos, 45 cm de espaço de distância da parede para um condicionamento de ar eficiente.
- A mangueira pode ser estendida, mas é o melhor para manter o comprimento mínimo exigido. Certifique-se também de que a mangueira não tem dobras ou fugas.

### INSTRUÇÕES DE INSTALAÇÃO EXAUSTÃO DE AR QUENTE

No modo Cool (Frio), o aparelho deve ser colocado perto de uma janela ou abertura para que o ar quente de exaustão possa ser expulso.

Em primeiro lugar, posicione a unidade num piso plano e certifique-se de existe uma folga mínima de 12" (30 cm) em torno da unidade, e esteja na proximidade de uma fonte de energia de saída do circuito único.

- 1 Estenda ambos os lados da mangueira (Fig. 1) e aparafuse a entrada da mangueira (Fig. 2).
- 2 Estenda o outro lado da mangueira e aparafuse na saída da mangueira (Fig. 3).
- 3 Instale a entrada da mangueira na unidade (Fig. 4).
- 4 Coloque a saída da mangueira no kit deslizante da janela e vedante. (Fig. 5 e 6).

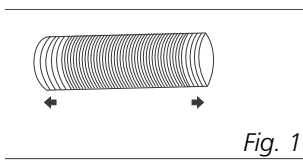

Fig. 1

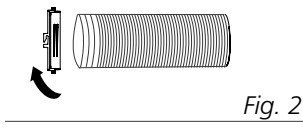

Fig. 2

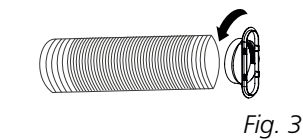

Fig. 3

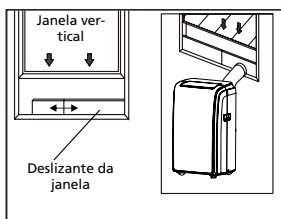

Fig. 5

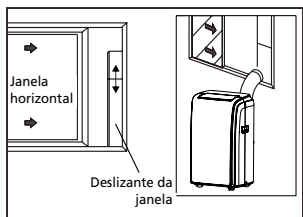

Fig. 6

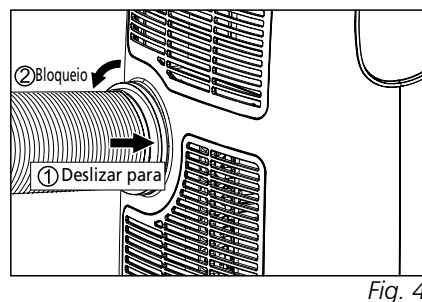
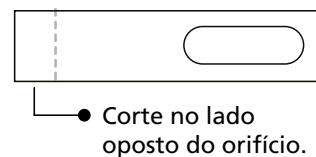

Fig. 4



O seu kit deslizante da janela foi concebido para atender à maioria das aplicações padrão de janela vertical e horizontal, no entanto, pode ser necessário modificar alguns aspetos dos procedimentos de instalação para certos tipos de janelas. O kit deslizante da janela pode ser fixado com parafusos.



Se a abertura da janela for inferior ao comprimento mínimo do kit deslizante da janela, corte a extremidade sem o suporte suficientemente curto para caber na abertura da janela. Nunca corte o orifício no kit deslizante da janela.

## INSTALAÇÃO DO KIT DESLIZANTE DA JANELA

### 1 Peças:

- A) Painel
- B) Painel com um orifício
- C) Painel sem orifício (talvez não fornecido)
- D) Parafuso para bloquear o kit da janela em posição

### 2 Montagem:

Deslize a fita do painel C no painel A e dimensione de acordo com o tamanho da janela. Os tamanhos das janelas variam. Ao dimensionar a largura da janela, certifique-se de que a montagem do kit da janela está livre de folgas e/ou bolsas de ar ao realizar as medições.

### 3 Bloqueie o parafuso nos orifícios que correspondem com a largura que a sua janela necessita para garantir que não existem folgas ou bolsas de ar na montagem do kit da janela após a instalação.

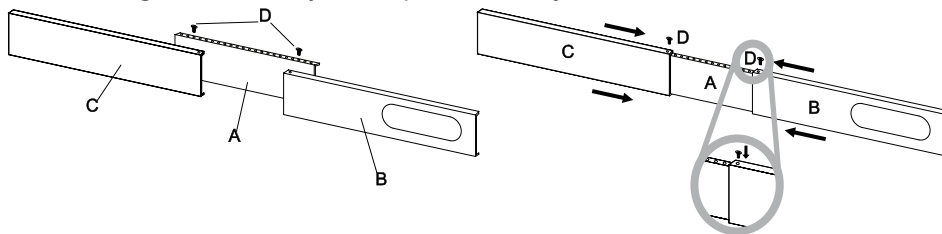

## D DESCRIÇÃO DO ECRÃ DE EXIBIÇÃO

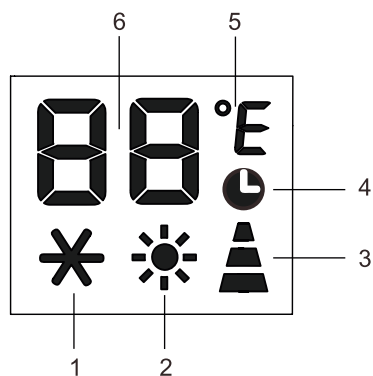

- 1. Símbolo COOL
- 2. Símbolo HEAT\*
- 3. Indicador de velocidade da ventoinha
- 4. Símbolo TIMER
- 5. Símbolo de temperatura
- 6. Indicador de temperatura

\* significa que apenas o modelo da bomba de calor tem essa função.

## FUNCIONAMENTO A PARTIR DO PAINEL DE CONTROLO

O painel de controlo está na parte superior do aparelho, permite gerir funções de peças sem controlo remoto, mas para explorar completamente o seu potencial, deve utilizar o controlador remoto.

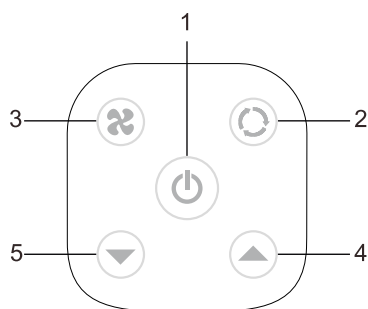

- 1 Botão ON/OFF (Ligar/Desligar)
- 2 Botão MODE (Modo)
- 3 Botão FAN (Ventilador)
- 4 Botão INCREASE (Aumentar)
- 5 Botão DECREASE (Diminuir)

## LIGAR A UNIDADE

Ligue à tomada de alimentação, só então o aparelho ficará em modo de espera. Prima o botão  para ligar o aparelho. A última função ativa quando foi desligado irá aparecer.



Nunca desligue o aparelho desligando-o diretamente da tomada elétrica. Prima sempre o botão , em seguida, aguarde alguns minutos antes de desligar. Isto permite ao aparelho realizar um ciclo de verificações.

## DESCRIÇÃO DO ECRÃ DE EXIBIÇÃO

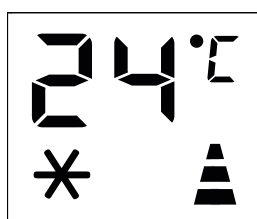

Ligue à tomada de alimentação, só então o aparelho ficará em modo de espera. Prima o botão  para ligar o aparelho. A última função ativa quando foi desligado irá aparecer.





### MODO COOL (FRIO)

Ideal para o clima quente e húmido quando precisa de refrigerar e desumidificar a divisão.

Para definir este modo corretamente:

- Prima o botão M algumas vezes até o símbolo  aparecer.
- Selecione a temperatura alvo entre 18 °C-35 °C (64 °F-90 °F) premindo o botão  $\wedge$  ou  $\vee$  até o valor correspondente ser exibido.
- Selecione a velocidade da ventoinha necessária premindo o botão .

Estão disponíveis três velocidades:

-  **Velocidade máxima:** para a máxima potência da ventoinha
-  **Velocidade média:** reduz os níveis de ruído, mas ainda mantém um bom nível de conforto
-  **Baixa velocidade:** para um funcionamento silencioso



A temperatura mais adequada para a divisão durante o verão varia entre 24 °C e 27 °C (75 °F e 81 °F). No entanto, é recomendado para ajustar definir uma temperatura muito abaixo da temperatura ambiente. A diferença de velocidade da ventoinha é mais notável quando o aparelho está no modo FAN (Ventoinha), mas pode não ser notável no modo COOL (Frio).





### MODO HEAT (QUENTE)

\* significa que apenas o modelo da bomba de calor tem essa função.

Para definir este modo corretamente:

- Prima o botão M algumas vezes até o símbolo  aparecer.
- Selecione a temperatura alvo entre 13 °C-27 °C (55 °F-81 °F) premindo o botão  $\wedge$  ou  $\vee$  até o valor correspondente ser exibido.
- Selecione a velocidade da ventoinha necessária premindo o botão .

Estão disponíveis três velocidades:

-  **Velocidade máxima:** para a máxima potência da ventoinha
-  **Velocidade média:** reduz os níveis de ruído, mas ainda mantém um bom nível de conforto
-  **Baixa velocidade:** para um funcionamento silencioso

- A água é removida do ar e recolhida no depósito.
- Quando o depósito estiver cheio, o aparelho desliga-se e "FL" (depósito cheio) aparece no ecrã. A tampa do depósito deve ser extraída e esvaziada. Despeje toda a água restante para um recipiente. Quando toda a água tiver sido drenada, coloque novamente a tampa no lugar.
- Quando o depósito for esvaziado, o aparelho arranca novamente.

N.B.: - Quando operar em divisões muito frias, o aparelho descongela automaticamente, interrompendo momentaneamente o funcionamento normal. "LT" aparece no ecrã. Durante este funcionamento, é normal que o ruído produzido pelo aparelho mude.

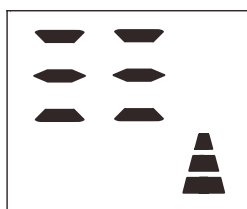

- Neste modo, talvez seja necessário aguardar alguns minutos antes do aparelho começar a deitar ar quente.

- Neste modo, a ventoinha pode funcionar durante curtos períodos de tempo, mesmo após a temperatura definida já ter sido alcançada.



### MODO DE VENTONHA

Ao utilizar o aparelho neste modo, a mangueira de ar não precisa de ser ligada.

- Prima o botão M algumas vezes até o símbolo  aparecer.
- Selecione a velocidade da ventoinha necessária premindo o botão .

Estão disponíveis três velocidades:

Estão disponíveis três velocidades:

 **Velocidade máxima:** para a máxima potência da ventoinha

 **Velocidade média:** reduz os níveis de ruído, mas ainda mantém um bom nível de conforto

 **Baixa velocidade:** para um funcionamento silencioso

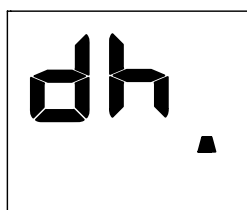



### MODO DE SECAGEM

Ideal para reduzir a humidade da divisão (primavera e outono, períodos de chuva, etc.).

No modo de secagem, o aparelho deve ser preparado da mesma forma que para o modo frio, com a mangueira de escape de ar ligada para permitir que a humidade seja descarregada no exterior.

Para definir este modo corretamente:

- Prima o botão M algumas vezes até o símbolo  aparecer.
- Selecione a velocidade da ventoinha necessária premindo o botão .

Estão disponíveis três velocidades:

 **Velocidade máxima:** para alcançar o melhor efeito de desumidificação.

 **Velocidade média:** pode reduzir o nível de ruído, mas ainda mantém um bom efeito de desumidificação.

 **Baixa velocidade:** para um funcionamento silencioso, mas enfraquece relativamente o efeito de desumidificação.

### ALTERNAR A UNIDADE DE TEMPERATURA

Quando o aparelho estiver em espera, prima o botão M durante 20 segundos, em seguida, será possível alterar a unidade de temperatura.

Por exemplo:

Antes de alterar, no modo frio, o ecrã exibe como na fig. 1.

Após alterar, no modo frio, o ecrã exibe como na fig. 2.



Fig. 1





Fig. 2

### AUTODIAGNÓSTICO









O aparelho possui um sistema de autodiagnóstico para identificar uma série de avarias.

As mensagens de erro são exibidas no ecrã do aparelho.

SE EXIBIR,	O QUE DEVO FAZER?
 TEMPERATURA BAIXA (prevenção de gelo)	O aparelho está equipado com um dispositivo de proteção contra gelo para evitar a formação excessiva de gelo. O aparelho inicia novamente automaticamente quando o processo de descongelamento estiver concluído.
 FALHA DA SONDA (sensor danificado)	Se isto for exibido, entre em contacto com o centro de assistência autorizado local.
 DEPÓSITO CHEIO (depósito de segurança cheio)	Esvazie o depósito de segurança interno, seguindo as instruções no parágrafo "Operações de fim de estação".

## E MANUAL DO CONTROLO REMOTO



-  Botão Fan (Ventoinha)
-  Botão Swing (Oscilação)
-  Botão Sleep (Inativo)
-  Botão de aumentar
-  Botão de diminuir
-  Botão On/Off (Ligar/Desligar)
-  Botão de modo
-  Botão do temporizador
-  °C/°F Botão de Alternar unidade

- ✓ Aponte o controlo remoto ao recetor no aparelho.
- ✓ O controlo remoto não deve estar a mais de 7 metros de distância do aparelho (sem obstáculos entre o controlo remoto e o recetor).
- ✓ O controlo remoto deve ser tratado com extremo cuidado. Não o deixe cair

ou exponha-o à luz solar direta ou a fontes de calor. Se o controlo remoto não funcionar, experimente remover a pilha e voltar a colocá-la.

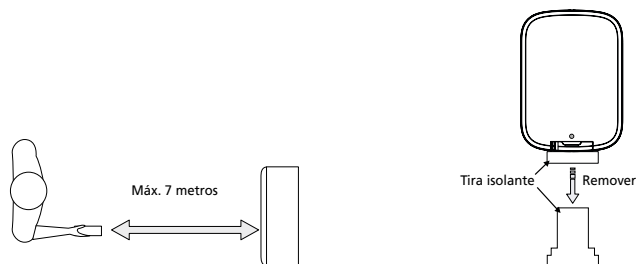









### DEFINIÇÃO DO TEMPORIZADOR

Este temporizador pode ser utilizado para atrasar o arranque ou desativação do aparelho, o que evita desperdiçar eletricidade ao otimizar os períodos de funcionamento.

#### Programação do arranque

- Ligue o aparelho, escolha o modo desejado, por exemplo, frio, 24 °C, alta velocidade da ventoinha.

Desligue o aparelho.

- Prima o botão , o ecrã irá exibir 1-24 horas e o símbolo ,  e  irão piscar em simultâneo (fig. 3).
- Prima várias vezes até o tempo correspondente ser exibido. Aguarde cerca de 5 segundos, o temporizador será ativado, em seguida, apenas o símbolo  será exibido no ecrã (fig. 4).
- Prima novamente o botão  ou o botão , o temporizador será cancelado e o símbolo  irá desaparecer do ecrã.

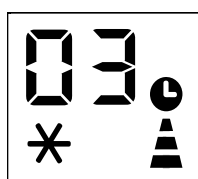







Fig. 3



Fig. 4

#### Programação da desativação

- Quando o aparelho estiver em funcionamento, prima o botão , o ecrã irá exibir as horas e vários símbolos irão piscar em simultâneo. (fig. 5)
- Prima várias vezes até o tempo correspondente ser exibido. Aguarde cerca de 5 segundos, o temporizador será ativado, em seguida, apenas o símbolo  será exibido no ecrã (fig. 6).
- Prima novamente o botão  ou o botão , o temporizador será cancelado e o símbolo  irá desaparecer do ecrã.

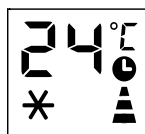

Fig. 5

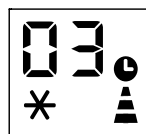

Fig. 6

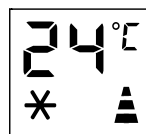
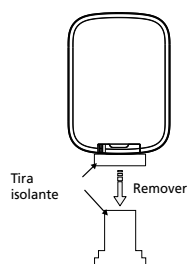

Fig. 7



O comando é fornecido com uma pilha já instalada. Para utilizar o comando pela primeira vez, remova a tira isolante transparente do compartimento da pilha, puxando gentilmente.

#### Substituição da pilha

Para substituir a pilha, siga as etapas abaixo:

- 1 Prima o pino e remova a tampa da pilha.
- 2 Substitua a pilha e deslize a tampa de volta no comando;

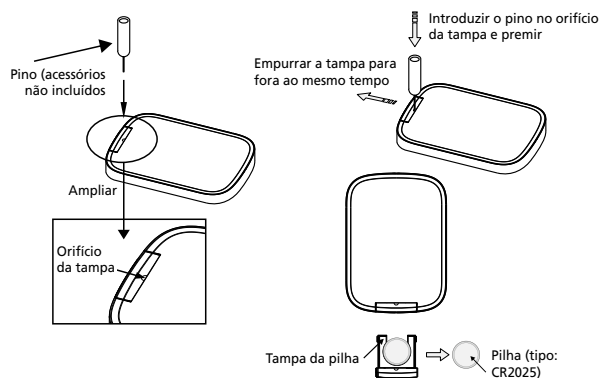

## F LIMPEZA DOS FILTROS DE AR

Para manter o seu aparelho a funcionar de forma eficiente, deve limpar o filtro todas as semanas de funcionamento.

É possível remover o filtro do evaporador como na fig. 28.

Os filtros do condensador são de duas peças.

Step1: Remova um filtro como na fig. 29.

Step2: Remova o outro filtro como nas fig. 30-31.

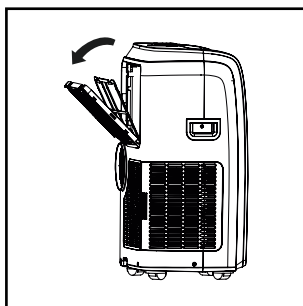

Fig. 28

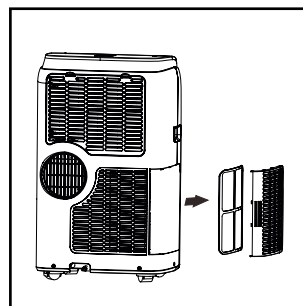

Fig. 29

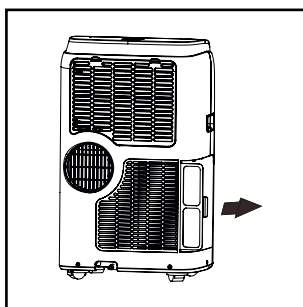

Fig. 30

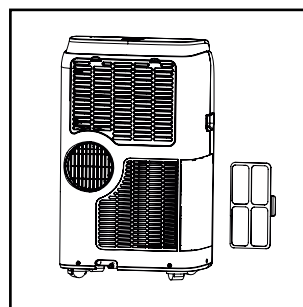

Fig. 31

Utilize um aspirador para remover a acumulação de pó no filtro. Se estiver muito sujo, mergulhe em água morna e enxague várias vezes. A água nunca deve ser ter mais do que 40°. Após a lavagem, deixe o filtro secar e fixe a grelha de admissão ao aparelho.



## G MÉTODO DE DRENAGEM DE ÁGUA

Quando houver excesso de condensação de água no interior da unidade, o aparelho para de funcionar e mostra "F E" (DEPÓSITO CHEIO, como mencionado em AUTODIAGNÓSTICO).

Isto indica que a condensação de água necessita de ser drenada utilizando os seguintes procedimentos:

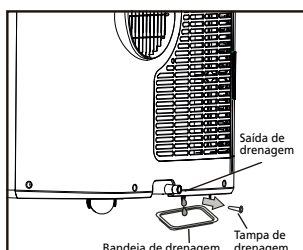

Fig. 24

Drenagem Manual (fig. 24)

Pode ser necessário drenar a água em áreas com muita humidade

- 1 Desligue a unidade da fonte de alimentação.
- 2 Coloque uma bandeja de drenagem sob o bocal de drenagem inferior. Consulte o diagrama.
- 3 Remova o bocal de drenagem inferior.
- 4 A água será drenada e recolhida na bandeja de drenagem (poderá não estar incluída).
- 5 Após a drenagem da água, substitua o bocal de drenagem inferior.
- 6 Ligue a unidade.

## H INSTALAÇÃO DE OUTROS COMPONENTES FORNECIDOS

**Instalação do dreno de condensação permanente**

Drenagem contínua (fig. 25). Ao utilizar a unidade no modo de desumidificador, é recomendada a drenagem contínua.

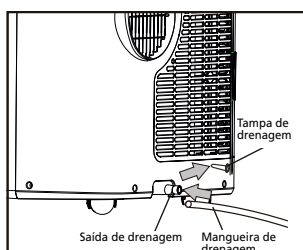

Fig. 25

- 1 Desligue a unidade da fonte de alimentação.
- 2 Remova o bocal de drenagem. Ao realizar esta operação, alguma água residual poderá sair, por isso, tenha uma bandeja pronta para recolher a água.
- 3 Ligue a mangueira de drenagem (1/2" ou 12,7 mm, talvez não fornecido). Consulte o diagrama.
- 4 A água pode ser continuamente drenada através da mangueira para uma drenagem no chão ou balde.
- 5 Ligue a unidade.

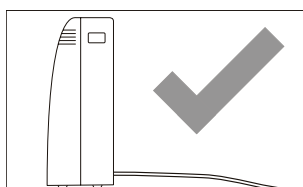

Fig. 26

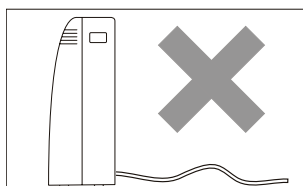

Fig. 27

Quando o ar condicionado for utilizado no modo de desumidificador, a mangueira de condensação deve ser instalada.



### NOTA

Certifique-se de que a altura e a secção da mangueira de drenagem não são superiores ao da saída da drenagem, ou o depósito de água poderá não ser drenado. (fig. 26 e fig. 27)

## I LIMPEZA

Antes da limpeza ou manutenção, desligue o aparelho premindo o botão Q) no painel de controlo ou no controlo remoto, aguarde alguns minutos e, em seguida, desligue da tomada de alimentação.

### LIMPEZA DO QUADRO

Deve limpar o aparelho com um pano ligeiramente húmido e, em seguida, secar com um pano seco.

- Nunca lave o aparelho com água. Pode ser perigoso.
- Nunca utilize petróleo, álcool ou solventes para limpar o aparelho.
- Nunca pulverize líquidos inseticidas ou semelhantes.

## J OPERAÇÕES DE INÍCIO-FIM DE ESTAÇÃO

### VERIFICAÇÕES DE INICIO DE ESTAÇÃO

Certifique-se de que o cabo de alimentação e a tomada não têm danos e que o sistema de ligação à terra é eficiente. Siga as instruções de instalação com precisão.

### OPERAÇÕES DE FIM DE ESTAÇÃO

Para esvaziar o circuito interno totalmente da água, remova a tampa (fig. 32).

Despeje toda a água restante para um recipiente. Quando toda a água tiver sido drenada, coloque novamente a tampa no lugar. Limpe o filtro e seque totalmente antes de colocar de volta.

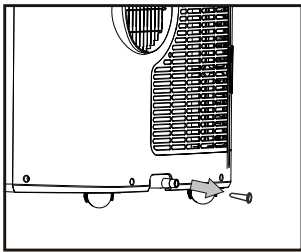

Fig. 32

## L RESOLUÇÃO DE PROBLEMAS

Fenómeno	Resolução de problemas	Solução
O aparelho não liga	<ul style="list-style-type: none"><li>• Não há corrente</li><li>• Não está ligado à fonte de alimentação</li><li>• O dispositivo interno de segurança disparou</li></ul>	<ul style="list-style-type: none"><li>• Aguardar</li><li>• Ligar à fonte de alimentação</li><li>• Aguardar 30 minutos, se o problema persistir, contactar o seu centro de assistência</li></ul>
O aparelho funciona apenas durante um curto período de tempo	<ul style="list-style-type: none"><li>• Existem dobras na mangueira de escape do ar</li><li>• Algo está a impedir o ar de ser descarregado</li></ul>	<ul style="list-style-type: none"><li>• Posicionar a mangueira de escape do ar corretamente, mantendo-a o mais curta e sem dobras possível para evitar estrangulamentos</li><li>• Verificar e remover quaisquer obstáculos que obstruam a descarga de ar</li></ul>
O aparelho funciona, mas não arrefece o quarto	<ul style="list-style-type: none"><li>• Janelas, portas e/ou cortinas abertas</li></ul>	<ul style="list-style-type: none"><li>• Fechar as portas, as janelas e as cortinas, tendo em conta as "dicas para a utilização correta" fornecidas acima</li></ul>
	<ul style="list-style-type: none"><li>• Existem fontes de calor na divisão (forno, secador, etc.)</li></ul>	<ul style="list-style-type: none"><li>• Eliminar as fontes de calor</li></ul>
	<ul style="list-style-type: none"><li>• A mangueira de escape do ar está desencaixada do aparelho</li></ul>	<ul style="list-style-type: none"><li>• Colocar a mangueira de escape do ar no compartimento na parte traseira do aparelho</li></ul>
	<ul style="list-style-type: none"><li>• A especificação técnica do aparelho não é adequada para a divisão em que está localizado</li></ul>	

Durante o funcionamento, existe um cheiro desagradável da divisão	• Filtro de ar obstruído	• Limpar o filtro conforme descrito acima
O aparelho não funciona durante cerca de três minutos após reiniciar	• O dispositivo interno de segurança do compressor impede o aparelho de ser reiniciado até três minutos	• Aguardar. Este atraso faz parte do funcionamento normal
A seguinte mensagem aparece no ecrã: LE / PF / FE	• O aparelho possui um sistema de autodiagnóstico para identificar uma série de avarias	• Consulte o capítulo AUTODIAGNÓSTICO

Nunca tente desmontar ou reparar o dispositivo. Reparações inexperientes invalidam a garantia e podem pôr em perigo os utilizadores do dispositivo.

## M CONDIÇÕES DA GARANTIA

O ar condicionado é fornecido com uma garantia de 24 meses, a partir da data de compra. Todos os defeitos de material e fabrico serão reparados ou substituídos gratuitamente dentro deste período. Aplicam-se as seguintes regras:

1. Recusamos expressamente todas as reclamações de danos adicionais, incluindo reclamações de danos colaterais.
2. A reparação ou substituição de componentes dentro do período de garantia não resultará numa extensão da garantia.
3. A garantia é anulada se tiver sido realizada alguma modificação, peças não originais instaladas ou reparações realizadas por terceiros.
4. Os componentes sujeitos a desgaste normal, como o filtro, não são abrangidos pela garantia.
5. A garantia é válida apenas quando apresenta a fatura de compra original e datada e se não tiver sido realizada nenhuma modificação.
6. A garantia é inválida para danos causados por negligência ou por ações que se desviam daquelas contidas neste manual de instruções.
7. Os custos de transporte e os riscos envolvidos durante o transporte do ar condicionado ou os componentes do ar condicionado devem ser sempre suportados pelo comprador.
8. Os danos causados pela não utilização de adequados filtros Qlima não são abrangidos pela garantia.

Para evitar gastos desnecessários, recomendamos que consulte sempre primeiro cuidadosamente as instruções de utilização. Leve o ar condicionado ao seu revendedor para realizar as reparações se estas instruções não fornecerem uma solução.

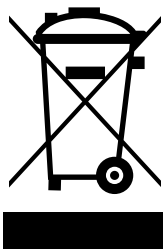

Não elimine aparelhos elétricos como resíduos municipais não triados, utilize instalações de recolha separada. Entre em contacto com o governo local para obter informações sobre os sistemas de recolha disponíveis. Se os aparelhos elétricos forem eliminados em aterros ou lixeiras, pode haver fuga de substâncias perigosas para as águas subterrâneas e a entrada destas na cadeia alimentar, prejudicando a sua saúde e bem-estar. Ao substituir aparelhos antigos por novos, o distribuidor é legalmente obrigado a devolver o aparelho antigo para eliminação gratuitamente. Não atire as pilhas para o fogo pois podem explodir ou libertar líquidos perigosos. Se substituir ou destruir o controlo remoto, retire as pilhas e elimine-as de acordo com os regulamentos aplicáveis pois são prejudiciais para o meio ambiente.

**Informações ambientais:** Este equipamento contém gases fluorados com efeito de estufa abrangidos pelo protocolo de Quioto. Só deve ser mantido ou desmontado por pessoal qualificado profissional.

Este equipamento contém fluido refrigerante R290 na quantidade indicada na tabela acima. Não ventile R290 para a atmosfera: R290 é um gás fluorado com efeito de estufa com um potencial de aquecimento global (GWP) = 3.

Os resíduos de produtos elétricos não devem ser eliminados com o lixo doméstico. Recicle caso seja possível. Verifique com a sua autoridade local ou revendedor para obter conselhos de reciclagem.

## N DADOS TÉCNICOS

Para serem utilizados como indicação, sujeitos a modificações

Modelo		P 522	P 528	P 534	PH 534
Capacidade de refrigeração*	kW	2,05	2,64	3,2	3,2
Capacidade de aquecimento*					2,9
EER*		2,61	2,93	2,67	2,6
Classe EE*	W/W	A	A	A	A
COP*					2,8
Classe COP*	W/W				A+
Consumo energético em modo COOLING (Refrigeração)	W	785	900	1200	1230
Consumo energético em modo HEATING (Aquecimento)	W				1035
Consumo energético - modo de espera	W	0,5	0,5	0,5	0,5
Corrente nominal	A	3,4	4,0	5,3	5,4
Rede elétrica	V/Hz/F	220-240 / 50 / 1			
Entrega de ar máx.	m³/h	300	300	330	300
Desumidificação máx. **	L/h	0,6	1,1	1,5	1,5
Tamanho da divisão	m³	75	90	110	110
Tipo de compressor		rotativo	rotativo	rotativo	rotativo
Refrigerante	tipo/g/GWP	R290 / 215 / 3	R290 / 245 / 3	R290 / 235 / 3	R290 / 260 / 3
CO2 equivalente	toneladas	0,001	0,001	0,001	0,001
Intervalo do termóstato	°C	18-32	18-32	18-32	18-32
Velocidades da ventoinha		3	3	3	3
Nível de pressão sonora máx. / nível de potência sonora	dB(A)	56 / 65	56 / 65	56 / 65	57 / 65
Dimensões (l x a x p)	mm	420 x 700 x 310	440 x 715 x 355	440 x 715 x 355	440 x 715 x 355
Peso	kg	27	30,1	31	31
Proteção da unidade	IP	X0	X0	X0	X0
Controlo remoto		sim	sim	sim	sim

\* Em conformidade com a norma EN 14511

\*\* Remoção de humidade a 35°C, 60% HR

## POMEMBNO KOMPONENTE

- 1 Mreža odvoda zraka
- 2 Nadzorna plošča
- 3 Kolesca
- 4 Rešetka na vhodu
- 5 Ročaj
- 6 Filter
- 7 Odtok za kondenzat (razvlaževanje)
- 8 Ohišje cevi zračnega izpuha
- 9 Odtok za kondenzat (ogrevanje)
- 10 Električni kabel

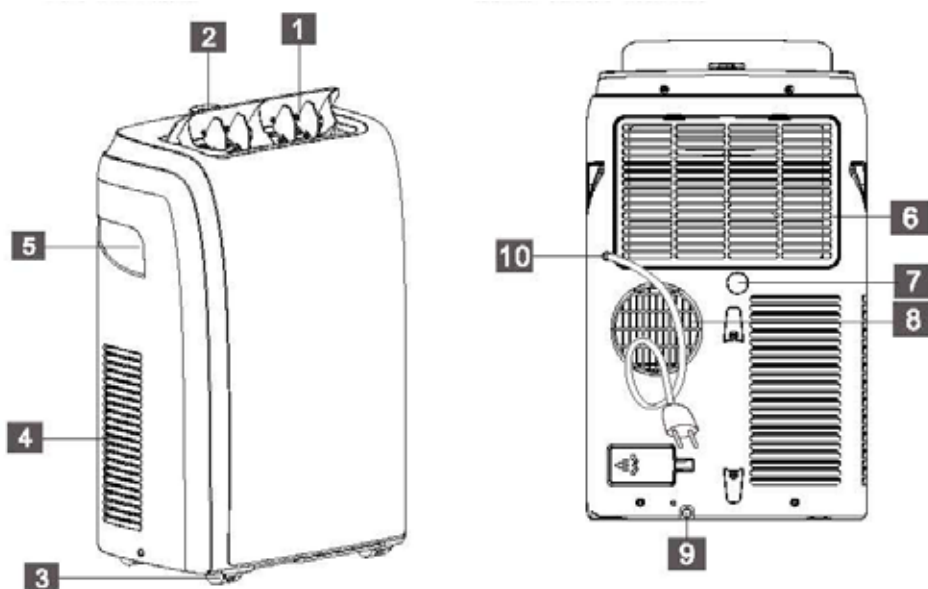

- 1 Odbojnik
- 2 Mreža odvoda zraka
- 3 Prikazni zaslon
- 4 Ročaj (obe strani)
- 5 Rešetka na vhodu
- 6 Kolesca
- 7 Nadzorna plošča
- 8 Rešetka na vhodu
- 9 Mreža odvoda zraka
- 10 Odtok kondenzatorja
- 11 Električni kabel

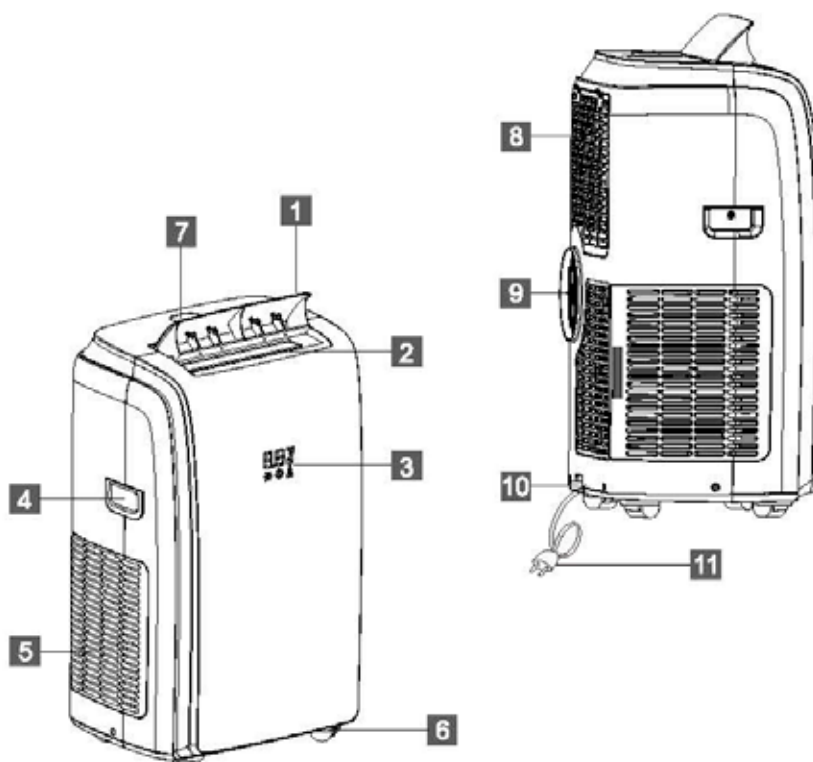

1. NAJPREJ PREBERITE NAVODILA ZA UPORABO.

2. V PRIMERU KAKRŠNEGA KOLI DVOMA STOPITE V STIK S SVOJIM TRGOVCEM.

Spoštovana gospa, spoštovani gospod,

čestitamo vam ob nakupu te klimatske naprave. Klimatska naprava ima tri funkcije poleg hlajenja zraka, tj. razvlaževanje, kroženje in filtracijo zraka. Mobilno klimatsko napravo se upravlja in premika z lahkoto. Kupili ste visoko kakovosten izdelek, ki vam bo dolga leta zagotavljal udobje, če ga boste uporabljali odgovorno. Življenjsko dobo te klimatske naprave boste podaljšali, če ta navodila za uporabo preberete pred uporabo naprave.

Želimo vam hladno okolico in udobje ob uporabi vaše

klimatske naprave.

S spoštovanjem,

PVG Holding B.V.

Oddelek za pomoč strankam

## A VARNOSTNA NAVODILA

Ta priročnik za namestitev pozorno preberite preden namestite izdelek. To napravo namestite samo, če je skladna s krajevnimi/državnimi zakoni, uredbami in standardi. Ta izdelek je namenjen za uporabo kot klimatska naprava v stanovanjskih hišah in je primeren samo za uporabo na suhih mestih, v vsakdanjih pogojih, v notranjih prostorih v dnevni sobi, kuhinji in garaži.



### POMEMBNO

- Namestitev mora biti v celoti skladna z lokalnimi predpisi, uredbami in standardi.
- Naprava je primerna izključno za uporabo na suhih mestih in v notranjih prostorih.
- Preverite omrežno napajanje. Ta naprava je primerna izključno za ozemljene vtičnice – priključna napetost 230 Voltov/50 Hz.
- Naprava MORA vedno imeti ozemljeno povezavo. Naprave nikakor ne smete povezati, če napajanje ni ozemljeno.
- Ta vtič mora biti vedno enostavno dostopen, kadar je naprava priključena.
- Ta navodila preberite pozorno in upoštevajte navodila.

Pred priključitvijo naprave preverite:

- Ali priključna napetost ustreza napetosti, ki je navedena na tipski ploščici.
- Ali sta vtičnica in električni vir primerna za napravo.



- Vtič na kablu je primeren za vtičnico.
- Naprava je na stabilni in ravni površini.

Če o tem, ali je vse v redu, niste prepričani, naj električno inštalacijo preveri pooblaščen električar.

- Klimatska naprava je varna naprava, izdelana v skladu z varnostnimi standardi CE. Kljub temu je treba biti pri njeni uporabi previden, kot pri vseh električnih napravah.
- Zračnih vhodov in izhodov nikoli ne prekri-  
vajte.
- Preden vodni rezervoar premaknete, ga izpraznite prek vodnega odtoka.
- Nikoli ne pustite, da bi naprava prišla v stik s kemikalijami.
- V odprtine naprave ne vstavljajte predme-  
tov.
- Nikoli ne pustite, da bi naprava prišla v stik z vodo. Po napravi ne pršite vode oziroma naprave ne potaplajte, ker lahko tako povzročite kratki stik.
- Pred čiščenjem ali zamenjavo naprave oziroma dela naprave vedno iztaknite vtič iz vtičnice.
- Naprave NIKOLI ne priključite prek kabelskega podaljška. Če primerna, ozemljena vtičnica ni na voljo, naj jo namesti pooblaščen električar.
- Kot pri vsaki električni napravi vedno mislite na varnost otrok v bližini te naprave.
- Vsa popravila, ki presegajo okvir rednega vzdrževanja, dajte izvesti pooblaščenemu serviserju. Če tega ne storite, lahko pride do razveljavitve garancije.
- Kadar naprava ni v uporabi, vedno odstra-

nite vtič iz vtičnice.

- Poškodovan električni kabel lahko zamenja samo dobavitelj ali pooblaščen oseba/ servisna točka.
- Ta naprava ni namenjena, da bi jo uporabljale osebe (vključno z otroci) z zmanjšanimi fizičnimi, čutnimi ali duševnimi sposobnostmi ali osebe s pomanjkanjem izkušenj in znanja, razen če se jih nadzira ali so prejele navodila glede uporabe naprave od osebe, ki je odgovorna za njihovo varnost.
- Otroke je treba nadzorovati za zagotovilo, da se ne bodo igrali z napravo.
- To napravo lahko uporabljajo otroci, ki so stari 8 let ali več in osebe z omejenimi fizičnimi, čutnimi ali duševnimi sposobnostmi, ali pomanjkanjem izkušenj in znanja, če so pod nadzorom ali so prejeli navodila za uporabo naprave na varen način ter razumejo tveganja, ki so prisotna.
- Otroci se z aparatom ne smejo igrati.
- Čiščenje in uporabniško vzdrževanje lahko izvajajo samo otroci, ki se jih nadzoruje.



## POZOR!

- Naprave nikoli ne uporabljajte s poškodovanim električnim kablom, vtičem, omarico ali upravljalno ploščo. Električnega kabla nikoli ne postavite pod druge predmete ali pustite, da bi prišel v stik z ostrimi robovi.
- Sobe, kjer boste uporabljali to napravo, nikoli ne zatesnite popolnoma nepredušno za zrak. To preprečuje podtlak v sobi. Podtlak lahko zmoti varno delovanje bojlerjev, prezračevalnih sistemov, pečic itd.
- Če navodil ne upoštevate, lahko pride do izničenja garancije na to napravo.



## B PRILOŽENI DELI

DELOV	NAZIV DELCEV	KOLIČINA
	Izpušna cev Cevni dovod Odtočna cev	1 set
	Okno drsnik komplet	1 set
	Baterija daljinskega upravljalnika	1 set

Sl. 1

Opomba: Vse ilustracije v tem priročniku so namenjene samo za razlago. Vaša naprava je lahko malce drugačna.

## C NAMESTITEV

- Enoto je treba namestiti na trden temelj, da se minimizira hrup in vibracije. Za varno in dobro namestitev na položaj morate enoto položiti na gladka, ravna tla, ki so dovolj močna za podporo enote.
- Enota ima kolesca, ki pomagajo pri namestitvi enote na položaj, vendar se jih lahko uporablja samo na gladki, ravni površini. Pri premikanju po tapiciranih

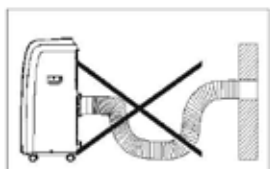
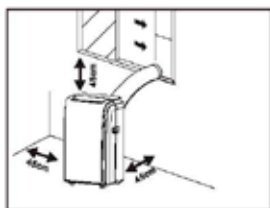

Sl. 2

površinah bodite previdni. Pri premikanju enote po lesenih tleh bodite previdni in zaščitite tla. Enote ne poskušajte premikati čez predmete.

- Enota mora biti nameščena, tako da bo v dosegu ozemljene vtičnice z ustreznimi nazivnimi lastnostmi.
- Okoli zračnega vhoda ali izhoda enote nikoli ne namestite kakršnih koli ovir.
- Pustite vsaj 45 cm prostora stran od stene za učinkovito klimatizacijo zraka.
- Cev se lahko podaljša, vendar je najbolje, da se dolžino ohrani na minimalni potrebni. Poleg tega poskrbite, da cev ne bo imela nobenih ostrih upogibov ali pobešenih mest.

### NAVODILA ZA NAMESTITEV IZPUŠČANJE VROČIH ZRAKOV

V hladilnem načinu mora biti naprava postavljena v bližino okna ali odprtine, tako da se lahko topli izpušni zrak odvaja ven.

Enoto najprej namestite na ploska tla in poskrbite, da bo okoli enote vsaj 12" (30 cm) praznega prostora in bo v bližini električnega vira z enim tokokrogom.

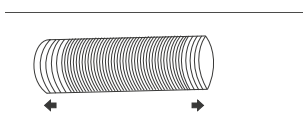

Sl. 1

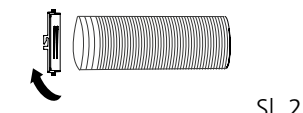

Sl. 2

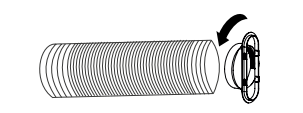

Sl. 3

- 1 Podaljšajte katero koli stran cevi (sl. 1) in privijte vhod cevi (sl. 2).
- 2 Razširite drugo stran cevi in jo privijte na ohišje cevi (sl. 3).
- 3 Cev namestite v enoto (sl. 4).
- 4 Izhod cevi pritrdite na drsni komplet za okno in ga zatesnite. (Sl. 5 in 6).

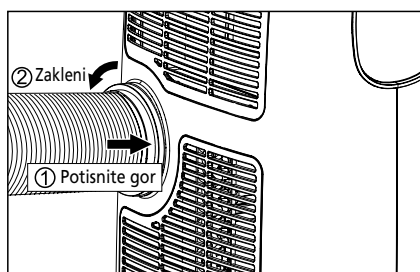

Sl. 4

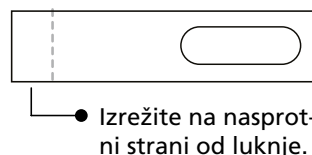

Sl. 5

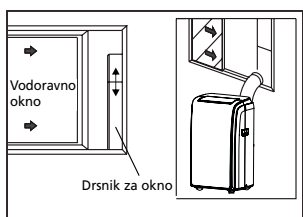

Sl. 6

Drсни komplet za okno je bil oblikovan tako, da je primeren za večino standardnih navpičnih in vodoravnih okenskih aplikacij, vendar pa boste pri določenih vrstah okna morda morali spremeniti nekatere vidike postopka namestitve. Drsni komplet okna lahko pritrdite z vijaki.



Če je odprtina okna manjša od minimalne dolžine kompleta drsnika za okno, izrežite konec, ki je brez držala, tako da se bo element prilegal odprtini okna. Nikoli ne izrežite odprtine v kompletu drsnika za okno.

### NAMESTITEV DRSNEGA KOMPLETA ZA OKNO

- 1 Deli:
  - A) Plošča
  - B) Plošča z eno odprtino

- C) Plošča brez odprtine (morda ni dostavljena)
- D) Vijak za zaklenitev kompleta okna na mestu

**2** Sestavljanje:

Trak plošče C potisnite v ploščo A in velikost prilagodite širini okna. Velikosti oken so različne. Pri prilagajanju širini okna morate med merjenjem poskrbeti, da bo sklop kompleta za okno brez vrzeli in/ali zračnih žepkov.

**3** Vijak zaklenite v odprtine, ki ustrezajo širini, ki je potrebna za vaše okno, da zagotovite odsotnost vrzeli ali zračnih žepov v sklopu kompleta za okno po namestitvi.

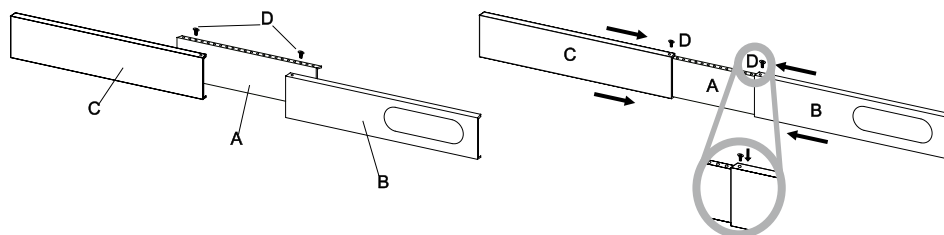

## D OPIS PRIKAZOVALNEGA ZASLONA

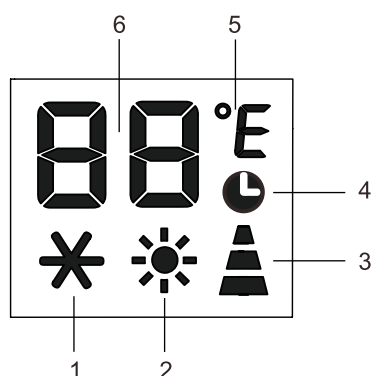

1. Simbol HLAJENJE
2. Simbol GRETJE\*
3. Kazalnik hitrosti VENTILATORJA
4. Simbol ČASOVNIKA
5. Simbol za temperaturo
6. Indikator temperature

\* pomeni, da imajo to funkcijo samo modeli s toplotno črpalko.

### UPRAVLJANJE IZ UPRAVLJALNE PLOŠČE

Upravljalna plošča je na vrhu naprave in vam omogoča upravljanje delne funkcije brez daljinskega upravljalnika, vendar pa za izkoristek polnega potenciala potrebujete daljinski upravljalnik.

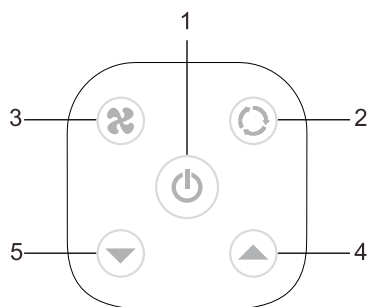

- 1 Gumb za VKLOP/IZKLOP
- 2 Gumb NAČIN
- 3 Gumb VENTILATOR
- 4 Gumb POVIŠAJ
- 5 Gumb ZMANJŠAJ

### VKLOP NAPRAVE

Vtič priklopite v omrežno vtičnico in naprava je v stanju pripravljenosti.

Pritisnite gumb , da se naprava vklopi. Prikazala se bo funkcija, ki je bila aktivna ob zadnjem izklopu.



Naprave nikoli ne izklopite, tako da vtič izvlečete iz električne vtičnice. Vedno pritisnite gumb , nato počakajte nekaj minut in vtič izvlecite iz vtičnice. S tem lahko naprava izvede cikel preverjanj s katerimi preveri delovanje.

### OPIS PRIKAZOVALNEGA ZASLONA

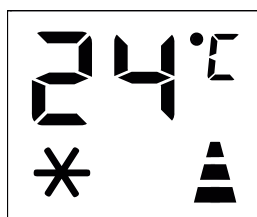

Vtič priklopite v omrežno vtičnico in naprava je v stanju pripravljenosti. Pritisnite gumb , da se naprava vklopi. Prikazala se bo funkcija, ki je bila aktivna ob zadnjem izklopu.



### NAČIN HLAJENJA

Idealno za vroče in soparno vreme, kadar morate prostor ohladiti in razvlažiti.

Za pravilno nastavitve tega načina:

- Večkrat pritisnite gumb M, dokler se ne prikaže simbol .
- Izberite ciljno temperaturo 18–35 °C(64–90 °F) s pritiskom gumba  $\wedge$  ali V, dokler se ne prikaže ustrezna vrednost.
- S pritiskom gumba  izberite potrebno hitrost ventilatorja.

Na voljo so tri hitrosti:

 **Najvišja hitrost:** za najvišjo moč ventilatorja

 **Srednja hitrost:** zmanjša stopnjo hrupa vendar še vedno ohranja visoko stopnjo udobja

 **Nizka hitrost:** za tiho delovanje



Najprimernejša temperatura za dobo poleti je med 24 °C in 27 °C(75 °F in 81 °F). Vendar pa se priporoča, da temperature ne nastavite preveč pod zunanjo temperaturo. Razlika v hitrosti ventilatorja je bolj opazna, kadar je naprava v načinu VENTILATOR, v načinu HLAJENJE pa morda ne bo opazna.



### NAČIN OGREVANJE

\* pomeni, da imajo to funkcijo samo modeli s toplotno črpalko.

Za pravilno nastavitve tega načina:

- Večkrat pritisnite gumb M, dokler se ne prikaže simbol .
- Izberite ciljno temperaturo 13–27 °C(55–81 °F) s pritiskom gumba  $\wedge$  ali V, dokler se ne prikaže ustrezna vrednost.
- S pritiskom gumba  izberite potrebno hitrost ventilatorja.

Na voljo so tri hitrosti:

 **Najvišja hitrost:** za najvišjo moč ventilatorja

 **Srednja hitrost:** zmanjša stopnjo hrupa vendar še vedno ohranja visoko stopnjo udobja

 **Nizka hitrost:** za tiho delovanje

- Vodo se odstranjuje z zraka in zbira v rezervoarju.
- Kadar je rezervoar poln, se naprava izklopi, na zaslonu pa se prikaže "Ft" (rezervoar je poln). Pokrovček rezervoarja je treba odstraniti in izprazniti.

Odlijte vso vodo, ki ostane v posodi. Ko odlijete vso vodo, namestite pokrovček nazaj.

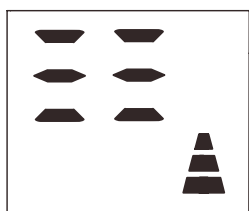

- Ko je rezervoar prazen, se naprava znova zažene.

- Opomba:
- Pri uporabi v zelo hladnih prostorih se naprava odmrzne samodejno, pri tem pa začasno prekine običajno delovanje. Na zaslonu se prikaže "L E". Med to operacijo je normalno, da se zvok, ki ga ustvarja naprava, spremeni.
  - V tem načinu boste morda morali počakati nekaj minut, preden začne naprava oddajati topel zrak.
  - V tem načinu lahko ventilator deluje kratek čas, čeprav je bila nastavljena temperatura že dosežena.



### NAČIN VENTILATORJA

Pri uporabi naprave v tem načinu ni treba imeti priključene zračne cevi.

- Večkrat pritisnite gumb M, dokler se ne prikaže simbol .
- S pritiskom gumba  izberite potrebno hitrost ventilatorja.

Na voljo so tri hitrosti:

Na voljo so tri hitrosti:

 **Najvišja hitrost:** za najvišjo moč ventilatorja

 **Srednja hitrost:** zmanjša stopnjo hrupa vendar še vedno ohranja visoko stopnjo udobja

 **Nizka hitrost:** za tiho delovanje

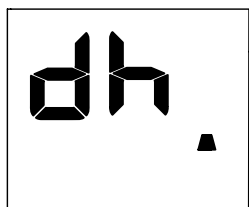

### SUHI NAČIN

Idealno za znižanje vlažnosti v prostoru (pomlad in jesen, vlažna in deževna obdobja itd.).

Napravo je treba v suhem načinu pripraviti na isti način kot za hladni način, izpušna cev za zrak pa mora biti priključena, da se omogoči izpuščanje vlage navzven.

Za pravilno nastavitve tega načina:

- Večkrat pritisnite gumb M, dokler se ne prikaže simbol "dh".
- S pritiskom gumba  izberite potrebno hitrost ventilatorja.

Na voljo so tri hitrosti:

 **Najvišja hitrost:** za doseganje najboljšega učinka razvlaženja.

 **Srednja hitrost:** lahko zmanjša raven hrupa vendar še vedno ohranja boljši razvlaževalni učinek.

 **Nizka hitrost:** za tiho delovanje ob relativno šibkejšemu učinku razvlaževanja.

### PREKLOP ENOTE TEMPERATURE

Kadar je naprava v načinu pripravljenosti, pritisnite gumb M za 20 sekund, nato pa spremenite enoto temperature.

Na primer:

Pred spremembo je v načinu hlajenja zaslon enak, kot je prikazano na sl. 1.

Po spremembi je v načinu hlajenja zaslon enak, kot je prikazano na sl. 2.

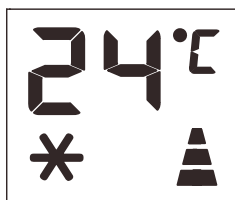

Sl. 1

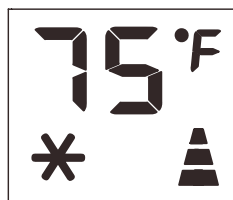



Sl. 2

### SAMODIAGNOZA









Naprava ima sistem za samodiagnozo, s katerim se identificira številne napake.

Na zaslonu naprave se prikazujejo sporočila o napakah.

ČE JE PRIKZANO IS	KAJ NAJ STORIM?
 NIZKA TEMPERATURA (preprečevanje zamrzovanja)	Naprava je opremljena z napravo za preprečevanje zamrzovanja, s katerim se prepreči čezmerno nastajanje ledu. Naprava se samodejno zažene znova, ko se postopek odmrzovanja konča.
 ODPOVED SONDE (poškodovani senzor)	Če je prikazan ta napis, stopite v stik s svojim lokalnim pooblaščenim servisom.
 POLN REZERVOAR (varnostni rezervoar je poln)	Notranji varnostni rezervoar izpraznite v skladu z navodili na koncu odstavka "Konec sezonskih operacij".

## E PRIROČNIK ZA DALJINSKI UPRAVLJALNIK



-  Gumb ventilatorja
-  Gumb za obračanje
-  Gumb za spanje
-  Gumb za povečanje
-  Gumb za zmanjšanje
-  Gumb za vklop/izklop
-  Gumb za način
-  Gumb za časovnik
-  Gumb stikala enote

- ✓ Daljinski upravljalnik usmerite proti sprejemniku naprave.
- ✓ Daljinski upravljalnik ne sme biti oddaljen od naprave več kot 7 metrov (brez ovir med daljinskim upravljalnikom in sprejemnikom).
- ✓ Daljinski upravljalnik morate uporabljati izjemno previdno. Daljinski upravljalnik vam ne sme pasti oziroma ne sme biti izpostavljen neposredni sončni svetlobi ali virom toplote. Če daljinski upravljalnik ne deluje, poskusite odstraniti baterijo in jo vstaviti nazaj.



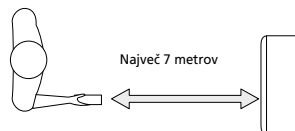









## NASTAVLJANJE ČASOVNIKA

Časovnik se lahko uporabi za zamik zagona ali zaustavitve naprave, tako da lahko z opimiziranjem časov delovanja preprečite nepotrebno trošenje električne energije.

### Zagon programiranja

- Vključite napravo, izberite želeni način, na primer hlajenje, 24 °C, ob visoki hitrosti ventilatorja.
- Izključite napravo.
- Pritisnite gumb , na zaslonu se prikaže 1–24 ur, simbol , simbol  in simbol  pa utripajo skupaj. (sl.3)
- Gumb pritisnite večkrat, da se prikaže ustrezen čas. Počakajte približno 5 sekund, časovnik bo aktiven, nato pa bo na zaslonu prikazan samo simbol . (Sl. 4)
- Gumb  ali gumb  pritisnite še enkrat, časovnik se preklopi, simbol  pa izgine iz zaslona.

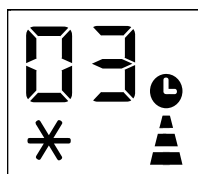



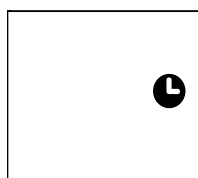

Sl. 3



Sl. 4

### Zaustavitev programa

- Medtem ko naprava deluje, pritisnite gumb , na zaslonu se prikažejo ure in več simbolov, ki utripa skupaj. (Sl. 5)
- Gumb pritisnite večkrat, dokler se ne prikaže ustrezen čas. Počakajte približno 5 sekund, časovnik bo aktiven, nato pa bo na zaslonu prikazan samo simbol . (Sl. 6)
- Gumb  ali gumb  pritisnite še enkrat, časovnik se preklopi, simbol  pa izgine iz zaslona.

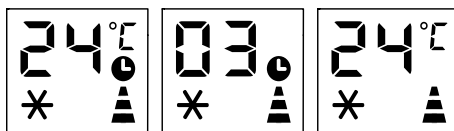

Sl. 5

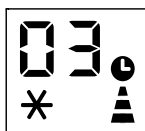

Sl. 6

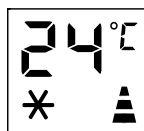

Sl. 7

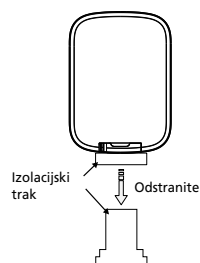

Daljinski upravljalnik je dostavljen z baterijo, ki je že vstavljena. Pred prvo uporabo daljinskega uporabnika odstranite prozoren izolacijski trak iz ohišja baterije, tako da ga nežno izvlečete ven.

### Zamenjava baterije

Za zamenjavo baterije upoštevajte spodnje korake:

- 1 Pritisnite zatič in odstranite pokrovček baterije.
- 2 Baterijo zamenjajte in pokrovček baterije potisnite nazaj v daljinski upravljalnik;

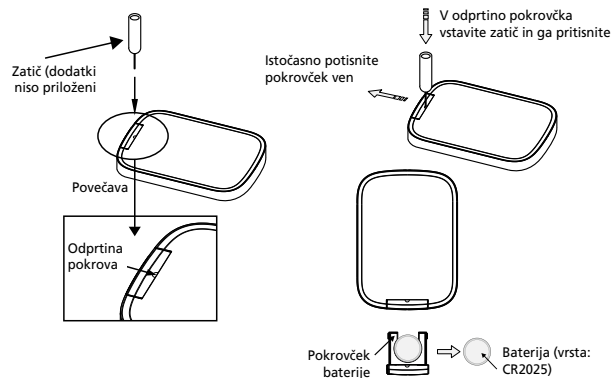

## F ČIŠČENJE ZRAČNIH FILTROV

Da bi napravo vzdrževali v učinkovito delujočem stanju, morate očistiti filter vsak teden delovanja.

Filter izparilnika lahko odstranite, kot je prikazano na sl. 28.

Filtri kondenzatorja so iz dveh kosov.

Step1: Izvlecite enega od filtrov, kot je prikazano na sl. 29.

Step2: Izvlecite drugi filter, kot je prikazano na sl. 30–31.

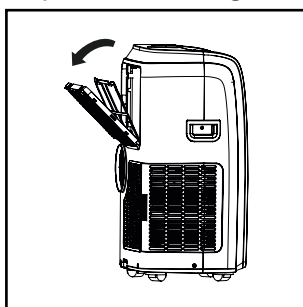

Sl. 28

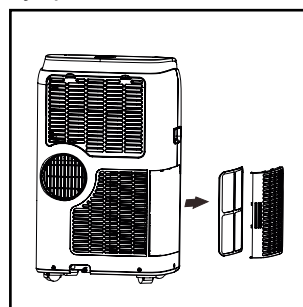

Sl. 29

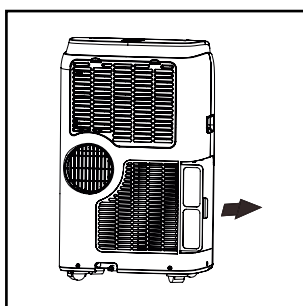

Sl. 30

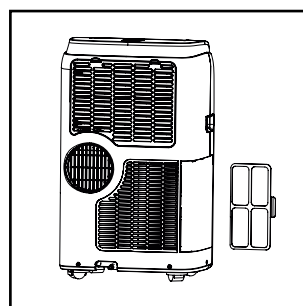

Sl. 31

Za odstranitev nabranega prahu iz filtra uporabite sesalnik. Če je filter zelo umazan, ga večkrat potopite v toplo vodo in splaknite. Voda ne sme biti nikoli toplejša od 40°. Po pranju počakajte, da se filter posuši, nato pa na napravo pritrdite vhodno mrežo.

## G METODA ODVAJANJA VODE

Kadar je v enoti čezmerna količina kondenzirane vode, naprava preneha delovati, na zaslonu pa se prikaže "Ft" (REZERVOAR POLN, kot je omenjeno v poglavju SAMODIAGNOSTIKA).

To kaže, da je treba vodni kondenzat odvesti po naslednjih postopkih:

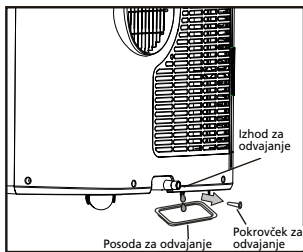

Sl. 24

Ročno odvajanje (sl. 24)

V zelo vlažnih območjih bo morda treba drenirati vodo

- 1 Enoto odklopite iz električnega napajanja.
- 2 Pod spodnji čep za odvajanje namestite odvajalno posodo. Glejte sliko.
- 3 Odstranite spodnji čep za odvajanje.
- 4 Voda steče ven in se zbira v odvajalni posodi (morda ni v obsegu dobave).
- 5 Ko vodo odvedete, dobro namestite spodnji čep za odvajanje.
- 6 Vklopite enoto.

## H NAMEŠČANJE DRUGIH DOBAVLJENIH KOMPONENT

**Nameščanje trajnega odvoda za kondenzat**

Nastavitev neprestanega odvajanja vode (sl. 25)

Pri uporabi enote v načinu razvlaževanja, je priporočeno neprestano odvajanje vode.

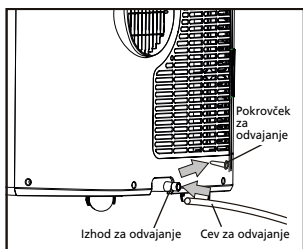

Sl. 25

- 1 Enoto odklopite iz električnega napajanja.
- 2 Odstranite čep za odvajanje. Med to operacijo se lahko določen del preostale vode razlije, tako da pripravite posodo za zbiranje vode.
- 3 Odvodno cev (1/2" ali 12,7 mm, morda ni v obsegu dobave). Glejte sliko.
- 4 Vodo se lahko odvaja neprekinjeno skozi cev v talno drenažo ali vedro.
- 5 Vklopite enoto.

Kadar se klimatsko napravo uporablja v načinu za razvlaževanje, mora biti nameščena cev za kondenzat.



### OPOMBA

Poskrbite, da višina in sekcija odvodne cevi ne bo višje kot izhod za odvajanje ali pa vodni rezervoar morda ne bo izprazen. (Sl. 26 in 27)

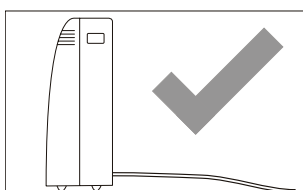

Sl. 26

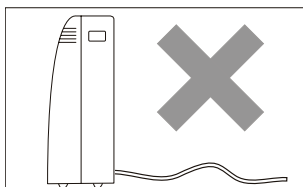

Sl. 27

## I ČIŠČENJE

Pred čiščenjem ali vzdrževanjem izklopite napravo, tako da pritisnete gumb Q) na upravljalni plošči ali daljinskem upravljalniku, počakajte nekaj minut, nato pa napravo izklopite iz električnega omrežja.

**ČIŠČENJE OMARICE**

Napravo očistite z rahlo navlaženo krpo, nato pa jo obrišite s suho krpo.

- Naprave nikoli ne umivajte z vodo. To je lahko nevarno.
- Za čiščenje naprave nikoli ne uporabljajte goriva, alkohola ali topil.
- Naprave nikoli ne razpršujte z insekticidi ali podobnimi snovmi.

## J ZAČETEK-KONEC OPERACIJ, POVEZANIH Z LETNIMI ČASI

### ZAČETEK PREGLEDOV, POVEZANIH Z LETNIMI ČASI

Poskrbite, da bosta električni kabel in vtič nepoškodovana, ozemljitveni sistem pa je učinkovit. Navodila za namestitev upoštevajte natančno.

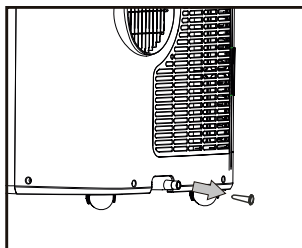

Sl. 32

### KONEC OPERACIJ, POVEZANIH Z LETNIMI ČASI

Za popolno odstranitev vode iz notranjega krogotoka odstranite pokrovček (sl. 32).

Odlijte vso vodo, ki ostane v posodi. Ko odlijete vso vodo, namestite pokrovček nazaj. Filter očistite in osušite do konca, preden ga vstavite nazaj.

## L ODPRAVLJANJE TEŽAV

Pojav	Odpravljanje težav	Rešitev
Naprava se ne vklopi	<ul style="list-style-type: none"> <li>Ni toka</li> <li>Naprava ni priključena v električno omrežje</li> <li>Notranja varnostna naprava se je sprožila</li> </ul>	<ul style="list-style-type: none"> <li>Počakajte</li> <li>Napravo priklopite v električno omrežje</li> <li>Počakajte 30 minut, če ostane težava prisotna še naprej, stopite v stik s servisnim centrom</li> </ul>
Naprava deluje samo kratek čas	<ul style="list-style-type: none"> <li>V izpušni cevi so pregibi</li> <li>Nekaj preprečuje izpuščanje zraka</li> </ul>	<ul style="list-style-type: none"> <li>Izpušno cev postavite v pravilen položaj, pri tem pa mora biti čim krajša in brez krivulj, da se prepreči zožitve</li> <li>Preverite in odstranite vse ovire, ki onemogočajo izpuščanje zraka</li> </ul>
Naprava deluje, vendar ne ohlaja prostora	<ul style="list-style-type: none"> <li>Okna, vrata in/ali zavese so odprti</li> </ul>	<ul style="list-style-type: none"> <li>Zaprte vrata, okna in zavese, pri tem pa pazite na "nasvete za pravilno uporabo", ki so navedeni zgora</li> </ul>
	<ul style="list-style-type: none"> <li>V sobi ni nobenih virov toplote (pečica, sušilnik za lase...)</li> </ul>	<ul style="list-style-type: none"> <li>Odstranite vire toplote</li> </ul>
	<ul style="list-style-type: none"> <li>Cev za izpušni zrak je odklopljena z naprave</li> </ul>	<ul style="list-style-type: none"> <li>Cev za izpušni zrak namestite v ohišje na zadnji strani naprave</li> </ul>
	<ul style="list-style-type: none"> <li>Tehnične specifikacije naprave ne zadostujejo za sobo, v kateri se nahaja</li> </ul>	
Med uporabo se v prostoru pojavi neprijeten vonj	<ul style="list-style-type: none"> <li>Zračni filter je zamašen</li> </ul>	<ul style="list-style-type: none"> <li>Filter očistite, kot je opisano zgoraj</li> </ul>
Naprava ne deluje tri minute po ponovnem zagonu	<ul style="list-style-type: none"> <li>Notranja varnostna naprava kompresorja preprečuje ponovni zagon naprave, dokler ne minejo tri minute</li> </ul>	<ul style="list-style-type: none"> <li>Počakajte. Ta zamik je del običajnega delovanja</li> </ul>
Na zaslonu se prikaže naslednje sporočilo: LE / PF / FE	<ul style="list-style-type: none"> <li>Naprava ima sistem samodiagnostike, s katerim se identificira številne okvare</li> </ul>	<ul style="list-style-type: none"> <li>Glejte poglavje SAMODIAGNOSTIKA</li> </ul>

Naprave nikoli ne poskušajte razstaviti ali popraviti sami. Nestrokovna popravila razveljavijo garancijo in lahko ogrozijo uporabnike naprave.

## M POGOJI ZA GARANCIJO

Klimatska naprava je dostavljena z 24 mesečno garancijo, ki začne teči z dnem nakupa. V času trajanja garancije se bodo vse napake v materialu in izdelavi odpravile ali nadomestile brezplačno. Veljajo naslednja pravila:

1. Izrecno zavračamo vse ostale zahtevke po vračilih, kar vključuje zahtevke zaradi postranske škode.
2. Popravila ali zamenjave komponent v času veljavnosti garancije ne podaljšajo trajanja garancijskega obdobja.
3. Garancija se razveljavi, če se izvede kakršne koli spremembe, namesti neoriginalne dele ali če popravila izvajajo tretje stranke.
4. Sestavni deli, ki so izpostavljeni običajni obrabi, kot so filter, niso vključeni v garancijo.
5. Garancija velja samo, če predstavite originalni, datirani račun o nakupu in če naprave ne spremenite na noben način.
6. Garancija ne velja za poškodbe, do katerih pride zaradi zanemarjanja ali dejanj, ki odstopajo od tistih, navedenih v tej knjižici.
7. Prevozní stroški in tveganja, povezana s prevozom klimatske naprave ali delov klimatske naprave gre vedno na stroške kupca.
8. Poškodbe, ki jih povzroči uporaba nepravilnih filtrov Qlima, ni zajeta z garancijo.

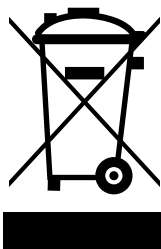

Za preprečitev nepotrebnih stroškov priporočamo, da si vedno najprej pozorno preberete navodila za uporabo. Če rešitve ne najdete v teh navodilih za uporabo, odpeljite klimatsko napravo na popravilo do trgovca.

Električnih naprav ne odstranite med gospodinjne odpadke, ki niso ločeni, temveč za to uporabite ločene zbiralne centre. Za informacije glede zbirnih centrov, ki so na voljo, stopite v stik z lokalno vejo oblasti. Če se električne naprave zavrže na odpad ali smetišče, lahko nevarne snovi iztekajo v podtalno vodo ter prispejo v prehransko verigo, kar škoduje vašemu zdravju in dobremu počutju. Pri zamenjavi starih naprav z novimi je trgovec zakonsko obvezan prevzeti staro napravo za odstranitev vsaj brezplačno. Baterij ne vrzite v ogenj, ker jih lahko raznese ali izpuščajo nevarne tekočine. Če daljinski upravljalnik zamenjate ali uničite, odstranite baterije in jih odvrzite v skladu z veljavnimi predpisi, ker škodujejo okolju.

**Okoljski podatki:** Ta oprema vsebuje fluorirane toplogredne pline, ki so zajeti v Kjotskem protokolu. Servis ali razstavljanje lahko izvajajo samo strokovno in usposobljeno osebje.

Ta oprema vsebuje hladilno sredstvo R290 v količini, ki je navedena v tabeli zgoraj. Sredstva R290 ne ventilirajte v atmosfero. R290 je fluoriran toplogredni plin s potencialom globalnega segrevanja (GWP) = 3.

Odpadnih električnih izdelkov ne smete zavreči med običajne gospodinjne odpadke. Kjer je možno, izvajajte recikliranje. Za nasvet glede recikliranja vprašajte pri lokalni oblasti ali trgovcu.

## N TEHNIČNI PODATKI

Uporabljajte jih kot pomoč, lahko se spremenijo

Model		P 522	P 528	P 534	PH 534
Kapaciteta hlajenja*	kW	2,05	2,64	3,2	3,2
Grelna kapaciteta*					2,9
EER*		2,61	2,93	2,67	2,6
Razred EE*	W/W	A	A	A	A
COP*					2,8
Razred COP*	W/W				A+
Poraba električne energije v načinu HLAJENJA	W	785	900	1200	1230
Poraba električne energije v načinu OGREVANJA	W				1035
Poraba električne energije v načinu pripravljenosti	W	0,5	0,5	0,5	0,5
Trenutni nazivni	A	3,4	4,0	5,3	5,4
Omrežno napajanje	V/Hz/F	220-240 / 50 / 1			
Dovajanje zraka maks.	m <sup>3</sup> /h	300	300	330	300
Razvlaževanje maks. **	L/h	0,6	1,1	1,5	1,5
Velikost prostora	m <sup>3</sup>	75	90	110	110
Vrsta kompresorja		rotacijski	rotacijski	rotacijski	rotacijski
Hladilno sredstvo	vrsta/gr/GWP	R290 / 215 / 3	R290 / 245 / 3	R290 / 235 / 3	R290 / 260 / 3
Ekvivalent CO2	tone	0,001	0,001	0,001	0,001
Razpon termostata	°C	18-32	18-32	18-32	18-32
Hitrosti ventilatorja		3	3	3	3
Maks. stopnja zvočnega tlaka / stopnja moči zvoka	dB(A)	56 / 65	56 / 65	56 / 65	57 / 65
Mere (š x v x g)	mm	420 x 700 x 310	440 x 715 x 355	440 x 715 x 355	440 x 715 x 355
Teža	kg	27	30,1	31	31
Zaščita enote	IP	X0	X0	X0	X0
Daljinsko upravljanje		da	da	da	da

\* Skladnost s standardom EN 14511

\*\* Odstranjevanje vlage pri 35°C, 60% RV

**ETIS d.o.o., trgovina in servis Vidmar**  
**Tržaška cesta 333**  
**1000 Ljubljana**  
**tel: 01 / 200 - 7000, e-pošta: servis@etis.si**

## GARANCIJSKI LIST

### GARANCIJSKA IZJAVA:

- V imenu proizvajalca servis garantira, da bo proizvod pravilno deloval, če ga boste uporabljali v skladu z njegovim namenom in navodili za uporabo;
- V kolikor je potrebno proizvod poslati pooblaščenemu serviserju ali uvozniku, Vas prosimo da priložite garancijski list, račun in kratek opis napake. Stroške prevoza do najbližjega servisa, priznamo samo v primeru ko je prevoz izvršen z javnim prevozom (pošta, vlak) in dokazilom o plačilu. V primeru poškodbe proizvoda pri prevozu je rizik na kupčevi strani.
- servis bo v garancijskem roku na svoje stroške poskrbel za odpravo okvare ali pomanjkljivosti na proizvodu, zaradi katere aparat ne deluje, če je bil proizvod uporabljen v skladu s prvo točko te izjave;
- v primeru, da aparat v garancijski dobi ne bo popraviljen v 45 dneh od datuma dostave aparata v servisno enoto, bomo aparat na vašo zahtevo zamenjali z novim;
- garancijski rok bo podaljšan za čas popravila;
- za napake, ki nastanejo zaradi zunanjih uplivov (mehanske poškodbe ali izguba hladilnega sredstva po krivdi kupca ali tretje osebe, poseg v aparate brez našega pooblastila, nepravilna uporaba, malomarno ravnanje, prenapetosti v omrežju, zaradi izcedka iz baterije, višja sila ...), garancija ne velja;
- ta garancija se tudi ne nanaša na dele podvržene obrabi in potrošni material (filtri, baterije, hladilno sredstvo ... itd);
- garancijski zahtevki se sprejmejo le ob sočasni predložitvi potrjenega garancijskega lista in originalnega računa;
- rok zagotovljenega servisiranja in nudenja rezervnih delov je najmanj 3 leta po izteku garancije;

**Garancijski rok začne teči z dnem prodaje končnemu kupcu, kar dokažete s potrjenim garancijskim listom in originalnim računom podjetja, ki je proizvod prodalo.**

Garancija velja na geografskem območju republike Slovenije

Garancija ne izključuje pravi potrošnika, ki izhajajo iz odgovornosti prodajalca za napake na blagu

### GARANCIJSKI ROK:

model	doba
QLIMA	2 leti

**Proizvajalec: PVG International b.v., Kanaalstraat 12C – 5347 AB Oss, Nizozemska**

**Proizvod (obkroži): Razvlaževalec, prenosna klima, čistilec zraka, električni grelec**

**Drugo:**

**Tip:**

**Serijska št.:**

**Ime in sedež podjetja, ki je proizvod prodalo:      Pečat podjetja:**

**Podpis prodajalca:**

**Datum prodaje:**

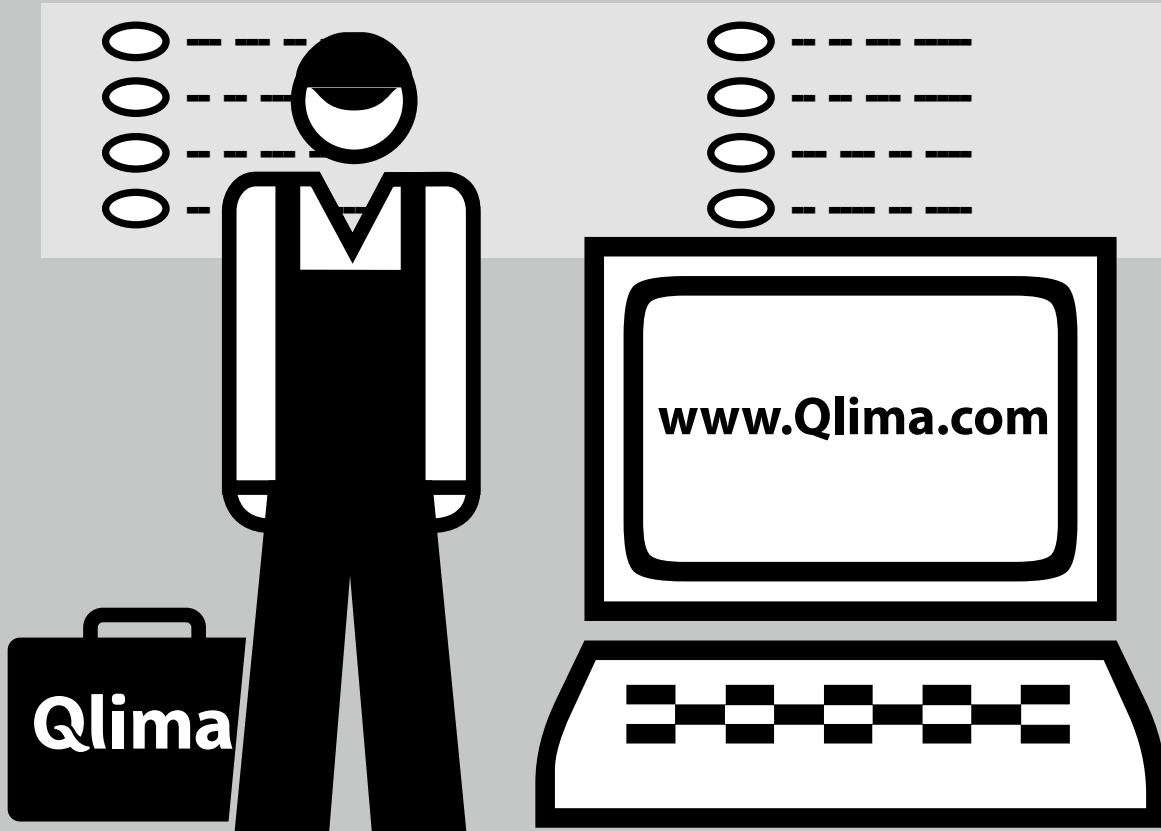

## Distributed in Europe by PVG Holding B.V.

- Ⓓ Benötigen Sie weitere Informationen oder treten Probleme auf, besuchen Sie bitte unsere Website [www.qlima.com](http://www.qlima.com), oder setzen Sie sich mit unserem Kundendienst in Verbindung (Telefonnummer auf [www.qlima.com](http://www.qlima.com)).
- ⒹK For alle yderligere oplysninger eller ved eventuelle problemer med apparatet henvises til [www.qlima.com](http://www.qlima.com) eller det lokale Kundecenter (telefonnumre findes i [www.qlima.com](http://www.qlima.com)).
- ⒺS Si necesita información o si tiene algún problema, visite nuestra página Web [www.qlima.com](http://www.qlima.com), o póngase en contacto con el servicio cliente (hallará el número de teléfono en [www.qlima.com](http://www.qlima.com)).
- Ⓕ Si vous souhaitez obtenir des informations supplémentaires ou si vous rencontrez un problème, rendez-vous sur notre site Web ([www.qlima.com](http://www.qlima.com)) ou contactez notre service client (vous trouverez l'adresse et numéro de téléphone sur [www.qlima.com](http://www.qlima.com)).
- ⒻN Jos haluat huoltoapua, lisätietoja tai laitteen kanssa tulee ongelmia, tutustu verkkosivustoon osoitteessa [www.qlima.com](http://www.qlima.com) tai kysy neuvoa PVG kuluttajapalvelukeskuksesta ([www.qlima.com](http://www.qlima.com)).
- ⒹB If you need information or if you have a problem, please visit the our website ([www.qlima.com](http://www.qlima.com)) or contact our sales support (you find its phone number on [www.qlima.com](http://www.qlima.com))
- Ⓕ Per informazioni e in caso di problemi, visitate il sito Web [www.qlima.com](http://www.qlima.com) oppure contattate il Centro Assistenza Clienti (per conoscere il numero di telefono, consultate [www.qlima.com](http://www.qlima.com)).
- ⒹN Hvis du trenger informasjon, eller hvis du har et problem med produktet, kan du gå til nettsidene [www.qlima.com](http://www.qlima.com). Alternativt kan du kontakte med PVG' forbrukertjeneste (telefonnummeret i [www.qlima.com](http://www.qlima.com)).
- ⒻNL Als u informatie nodig hebt of als u een probleem hebt, bezoek dan de onze website ([www.qlima.com](http://www.qlima.com)) of neem contact op met de afdeling sales support (adres en telefoon op [www.qlima.com](http://www.qlima.com)).
- ⒻP Se necessitar de informações ou se tiver problemas, visite o Web site [www.qlima.com](http://www.qlima.com) ou contacte o Centro de Assistência (número de telefone o [www.qlima.com](http://www.qlima.com))
- ⒻPL W przypadku problemów i w celu uzyskania szczegółowych informacji odwiedź stronę internetową Qlima dostępną pod adresem [www.qlima.com](http://www.qlima.com) lub skontaktuj się z Centrum kontaktów Qlima ([www.qlima.com](http://www.qlima.com))
- ⒻS Om du behöver service eller information eller har problem med apparaten kan du besöka [www.qlima.com](http://www.qlima.com) eller kontakta Qlima kundtjänst (du hittar telefonnumret på [www.qlima.com](http://www.qlima.com)).
- ⒻSD Če želite dodatne informacije, obiščite spletno mesto podjetja na naslovu [www.qlima.com](http://www.qlima.com) ali pokličite na telefonsko ([www.qlima.com](http://www.qlima.com)).
- ⒻTR Daha fazla bilgiye ihtiyaç duyarsanız veya bir sorunla karşılaşırsanız, [www.qlima.com](http://www.qlima.com) adresindeki Qlima İnternet sitesini ziyaret edin veya ülkenizde bulunan Qlima müşteri merkeziyle iletişim kurun (telefon numarasını: [www.qlima.com](http://www.qlima.com)).

